

アंकローズ Enclose

vol. 3

SIGN DISPLAY CATALOGUE



ワンタッチで前からフレームオープン。簡単、キレイに掲示板を装着。

フレームそのものが簡単に開閉できる「フロントタッチパネル」。

前面オープン構造の採用により、従来の後部開閉方式では面倒だったポスターや写真の取替えも、ぐーんとラクラク&スムーズになりました。

壁面やスタンドに固定したままフレームの開閉ができるため、だれでも手軽に取り替えられます。掲示物の頻繁な入れ替えが必要なサインやディスプレイに最適です。

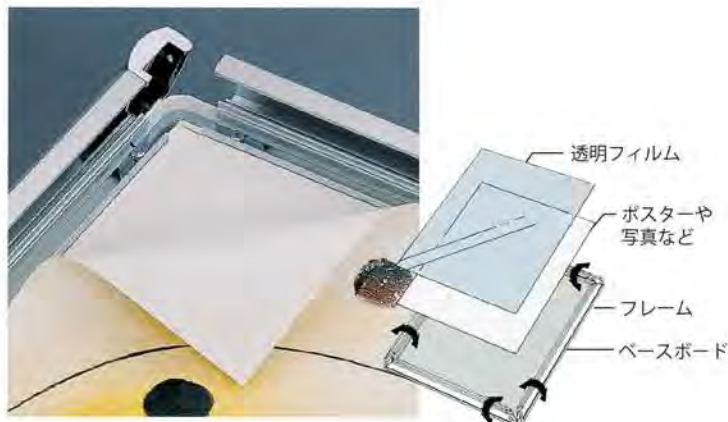
特注品の
ご案内

こんな経験はございませんか。

『特注サイズをオーダーしたいけれどロットが少なく価格が合わない。。。』

そんなご要望に答えるべく弊社では1台より低価格+短納期で特注対応を行っております。

※詳しくは担当営業にお問い合わせ下さい。

洋紙寸法及面積

日本工業規格紙の仕上寸法

サイズ	A 版		B 版	
	mm	mm	mm	mm
0 (倍)	1,189	841	1,456	1,030
1 (全)	841	594	1,030	728
2	594	420	728	515
3	420	297	515	364
4	297	210	364	257
5	210	148	257	182



CAUTION

FT パネルは屋外での使用及び直射日光が当たる場所等々でのご使用はお避けください。(熱により変形する場合があります。)

INDEX

売れ筋!! LED商材

- 01 FT-LTP パネル
- 02 FT-JCP46 パネル
- 03 LED導光板ユニット 実績一覧
- 04 LED導光板ユニット
- 05 JCPメニューコルトン
- 06 屋外用 LED両面タワースタンド
- 07 アクリルライトパネル
- 08 屋外用 LEDグリップA
- 09 LEDチャンネルサインシリーズ 実績一覧
- 10 LEDモジュール4灯式 / 3灯式
- 11 LEDチャンネルサインシリーズ
- 12 LEDチャンネルサインシリーズ
- 13 LEDチャンネルサインシリーズ
- 14 LEDチャンネルサインシリーズ
- 15 LEDチャンネルサインシリーズ
- 16 LEDチャンネルサインシリーズ
- 17 LEDチャンネルサインシリーズ
- 18 LEDチャンネルサインシリーズ
- 19 LEDチャンネルサインシリーズ
- 20 LEDチャンネルサインシリーズ
- 21 デジタルサイネージ (屋内)
- 22 デジタルサイネージ (屋内)
- 23 デジタルサイネージ (屋外)
- 24 デジタルサイネージ (屋外)
- 25 デジタルサイネージ (屋外)
- 26 デジタルサイネージ (屋外)
- 27 デジタルサイネージ (屋外)
- 28 デジタルサイネージ (屋外)

パネル

- 29 FTスタンダードパネル6型
- 30 木製イーゼル
- 31 アルミスタンド
- 32 アルミスタンド
- 33 A型スタンドサイン
- 34 A型スタンドサイン
- 35 PG-20RN
- 36 PG-20S
- 37 PG-32R
- 38 PG-32R
- 39 PG-32R (レッド・イエロー)
- 40 PG-32R (レッド・イエロー、木目調)
- 41 PG-32S
- 42 PG-32S
- 43 PG-32S (木目調)
- 44 PG-44R
- 45 PG-44R
- 46 PG-44R (レッド・イエロー)
- 47 PG-44S
- 48 PG-44S
- 49 PG-44S (木目調)
- 50 Rolling Base COMPACT
- 51 A型SIGN
- 52 A型SIGN
- 53 A型SIGN
- 54 A型SIGN
- 55 A型SIGN
- 56 A型SIGN
- 57 PGライトLEDスリム32Rモデル
- 58 PGライトLEDスリム32Rモデル
- 59 PGライトLEDスリム
- 60 PGライトLEDスリム
- 61 LEDパネルオプション
- 62 LED A型SIGN
- 63 PGライトLEDルクスト
- 64 PGライトLEDルクスト
- 65 PGライトLEDフォルムA
- 66 PGライトLEDフォルムA
- 67 FABRIC FRAME (片面)
- 68 FABRIC FRAME (片面)
- 69 FABRIC FRAME (両面)
- 70 FABRIC FRAME (両面)

売り上げ
No.1



〈実績のご紹介〉

飲食店のメニューコルトンとして



- FT-LTD-A1-W ×2台
- FT-LTD-570×570-W (別注対応) ×6台
- FT-LTD-570×820-W (別注対応) ×2台

化粧品売場のポスターパネルとして



- FT-LTD-B2-S ×6台

信頼性&低価格で演出
フロントタッチ
LEDライトパネル



飲食店の大型ポスターパネルとして



・FT-LTD-1100×2400-B (別注対応) ×1台

店先のポスターパネルとして

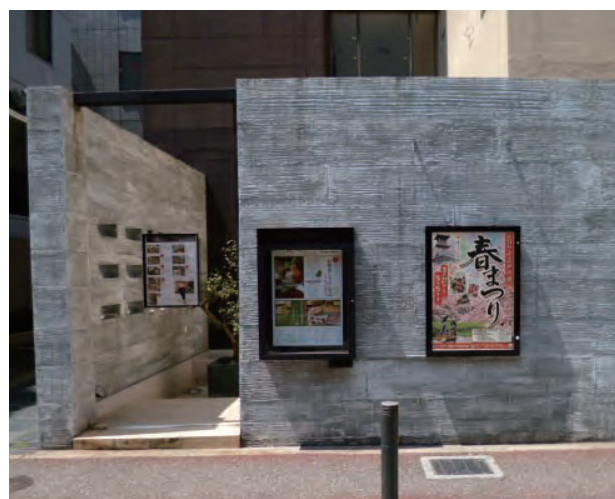

・FT-JCP46パネル (屋外用)

商品の詳細は次のページへ





定番だからこそ、
安さと高品質を追求しました。

1台からの短納期・特注生産体制

◇ 特注対応最大サイズ：約2,500×1,200mm

◇ LEDユニット：オリジナルサイズ

★使用されるポスターは、裏面乳半の
電飾用ポスターを推奨しております。

〈フレームカラー〉

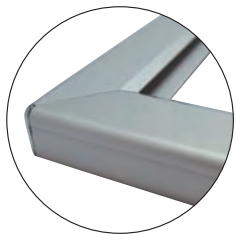

シルバー

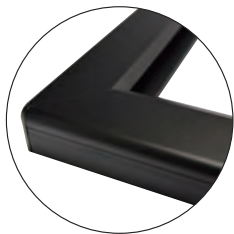

ブラック

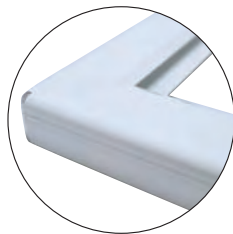

ホワイト

〈フレーム断面図〉

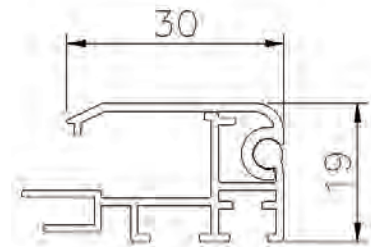

フレーム	コーナー	面 板	LED色	導光板	バックボード	電 源
アルミ押出し材 幅：30mm 厚み：19mm	ABS樹脂	ABS透明 1.5mm	白色	4mm厚	MDF板 1.0mm厚	ACアダプター 12V DC 約H115×W50×D35

品 名	商品コード	ポスター寸法	画面寸法	外枠寸法	重 量	消費電力	照 度	入光面	フレームカラー	コーナータイプ	本体価格+税				
FT-LTP-B1-S	LAF1960	728×1,030mm	711×1,013mm	771×1,073mm	10kg	29W	約3,500Lux	長辺両側	シルバー(S) ブラック(B) ホワイト(W)	R型	¥80,000				
FT-LTP-B1-W	LAF1961														
FT-LTP-B1-B	LAF1962														
FT-LTP-B2-S	LAF1966	515×728mm	498×711mm	558×771mm	5.5kg	21W	約5,000Lux	長辺両側			シルバー(S) ブラック(B) ホワイト(W)	R型	¥52,000		
FT-LTP-B2-W	LAF1967														
FT-LTP-B2-B	LAF1968														
FT-LTP-A1-S	LAF1963	594×841mm	577×823mm	637×884mm	7kg	23W	約4,500Lux	長辺両側					シルバー(S) ブラック(B) ホワイト(W)	R型	¥60,000
FT-LTP-A1-W	LAF1964														
FT-LTP-A1-B	LAF1965														
FT-LTP-A2-S	LAF1969	420×594mm	403×577mm	463×637mm	4kg	12W	約4,500Lux	短辺両側							シルバー(S) ブラック(B) ホワイト(W)
FT-LTP-A2-W	LAF1970														
FT-LTP-A2-B	LAF1971														
FT-LTP-B3-S	LAF1972	364×515mm	347×498mm	407×558mm	3.5kg	8W	約5,000Lux	長辺片側	シルバー(S) ブラック(B) ホワイト(W)	R型					
FT-LTP-B3-W	LAF1973														
FT-LTP-B3-B	LAF1974														

◇FT-JCP46パネル(屋外用)



扉式で楽々開閉!
屋外対応な為、どんなシーンにも対応!

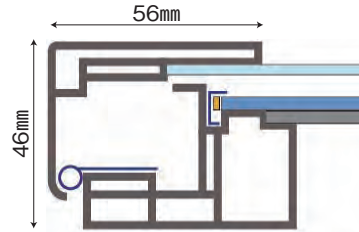

アルミフレーム断面略図

★使用されるポスターは、裏面乳半の電飾用ポスターを推奨しております。

★設置の際は、扉の下部側面に数カ所水抜き穴を開口して下さい。

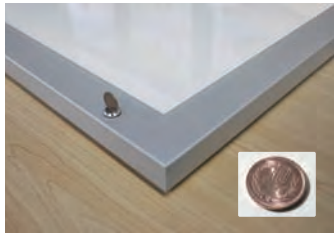

コインキー搭載でキーを無くす心配がない



ラプコン搭載で蓋の開閉がスムーズで、蓋が開いた時はしっかりと支える



ポスターを挟んで固定できるクリップ金具搭載で、一人でも楽にポスターをセット



B1サイズまで電源内蔵式

フレーム	フレーム幅	厚み	面板	導光板	裏板	電源
アルミ押し出し材 (シルバー、黒)	56mm	46mm	ポリカ2mm	アクリル3mm	アルミ合板2mm	AC100V/DC24V

品番	商品コード	ポスター寸法	画面寸法	外枠寸法	重量	輝度	フレームカラー	消費電力	本体価格+税
FT-JCP46-B0-S	LAF1950	1,030×1,456mm	1,005×1,431mm	1,117×1,543mm	24kg	3,000lux	シルバー(S) ブラック(B)	58W	¥260,000
FT-JCP46-B0-B	LAF1951	728×1,030mm	703×1,005mm	815×1,117mm	14kg	3,500lux		38W	¥140,000
FT-JCP46-B1-S	LAF1952								
FT-JCP46-B1-B	LAF1953	515×728mm	490×703mm	602×815mm	9kg	3,500lux		24W	¥99,000
FT-JCP46-B2-S	LAF1954								
FT-JCP46-B2-B	LAF1955	841×1,189mm	816×1,164mm	928×1,276mm	19kg	3,000lux		47W	¥200,000
FT-JCP46-A0-S	LAF1956								
FT-JCP46-A0-B	LAF1957	594×841mm	569×816mm	681×928mm	11kg	3,500lux		30W	¥110,000
FT-JCP46-A1-S	LAF1958								
FT-JCP46-A1-B	LAF1959								

◇オプション(アルミ イーゼル屋内外用)



高さ調整可能



付属金属をパネルの裏側に固定



付属金属



ストッパー付きキャスター

使えるパネル	本体 (W×D×H)	フレーム	重さ	素材	本体価格+税
B1、A1、B2	550×500×1,300~1,600mm	シルバー・ブラック	12kg	スチール焼き付け塗装	¥42,000
B0、A0	900×500×1,300~1,600mm	シルバー	16kg		

※A0・B0は横使い専用となります

LED導光板ユニット

実績紹介

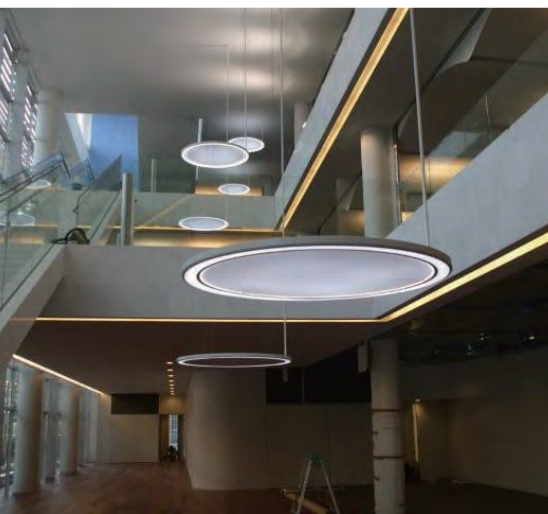

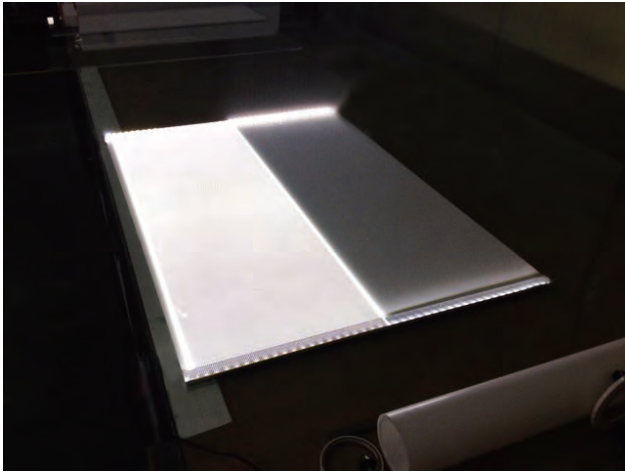

1台から短納期にて特注生産が可能
 様々なシーンで活躍する
 LED導光板ユニット

- ・特注対応サイズ：MAX 2500 × 1200mm 程度
- ・電源：ACアダプター 100 VAC / 12 VDC
- ・完全受注生産品



※ オプションにて曲げ加工も生産可能。

【製品図】

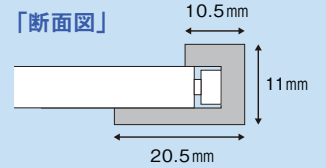
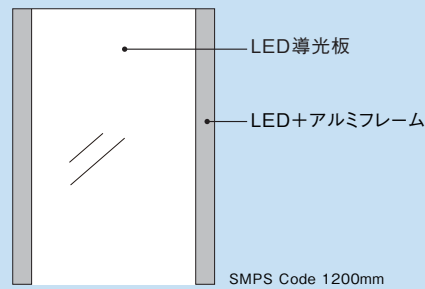

品名	外寸寸法	重量	照度 (LUX)	消費電力	梱包単位	本体価格+税
LEDユニット - 500 × 500	500 × 500mm	3kg	3,000LUX	15W	1枚	¥48,000
LEDユニット - 1000 × 500	1,000 × 500mm	5kg	3,000LUX	29W		¥64,000

FT-JCP30パネル(屋内用)



ラプコン搭載で蓋の開閉がスムーズで、蓋を開いた時はしっかりと支える

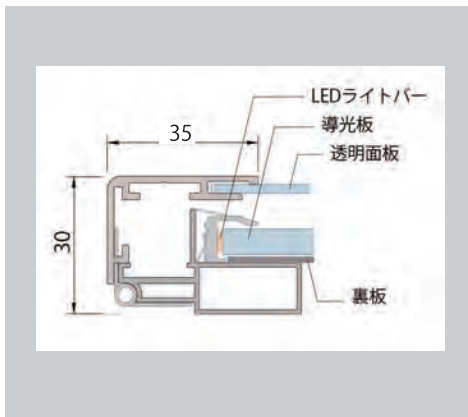

アルミフレーム断面略図

オーダーメイド受付中

☆1台から別注対応致します。

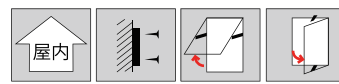

屋内 壁直掛け はねあげ式 扉式

フレーム ■アルミ押し出し材(黒)

面 板 ■ポリカ1.5mm

導光板 ■アクリル3mm

裏 板 ■アルミ合板2mm

電 源 ■AC100V/DC24V



ポスターセットが楽になるアルミレール搭載



ポスター交換がラクラク



AC電源



マグネットキャッチで扉の開閉が楽

最新型導光板の特徴

同じLED エッジライトを使った実験

輝度



光源から遠い中央に行くほど輝度が低い。

エッジより中央の方が輝度が高い。
(人間の目で感じる明るさは同じ)

●品番：OKH30

フレーム幅：36mm 厚み：30mm

サイズ	外枠寸法 mm	ポスター寸法 mm	画面寸法 mm	重さ kg	輝度 Lux	消費電力 W
FT-JCP30-B	562 x 562	510 x 510	490 x 490	4.5	4500	20

高級感とインパクトを兼ね備えた タワー式LED防水両面スタンド看板

◇ 受注生産商品



両面扉式でポスター交換が簡単



防犯カギ付き設備点検ボックス

品番	本体 (W×D×H)	ポスター窓枠寸法 (W×H)	印刷用ポスター寸法 (W×H)	重さ	輝度	消費電力	本体価格+税
SH003-2S	600×550×1,500mm	488×1,088mm (2面)	520×1,120mm	40kg	3,000Lux	60W	¥260,000

素 材

フレーム/アルミ 土台/スチール焼き付け塗装 (黒色)

アクリルの透明感とLEDの輝きで印象アップ!

- ◇ 薄型なので省スペース
- ◇ 従来価格の約半額、大幅プライスダウン
- ◇ 長寿・省電力のLEDで経済的
- ◇ 壁面にも取付け可能!



暗い場所ではエッジがきれいに光ります。



アクリルを使用することにより、浮遊感や透明感を演出します。



スタイリッシュな前面フレームネジ採用
メディアの入れ替えは、ネジははずすだけの簡単設計です。

設置例いろいろ!



足を付けて卓上で



パネルスタンドやイーゼルなどと組み合わせて効果的に
※パネルスタンド・イーゼルは金額に含まれておりません。

A4～A1までの4サイズ展開!!

壁面取付け用のビスが付属

フレームネジ胴部を壁面に直接ビス留めし、アクリルライトパネルをフレームネジ頭部で胴部に取付けてください

※壁面取付けは専門業者にご依頼されることをおすすめ致します

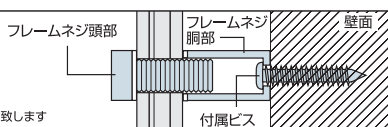

【フレーム断面】厚さわずか11mm! スタイリッシュな薄型設計

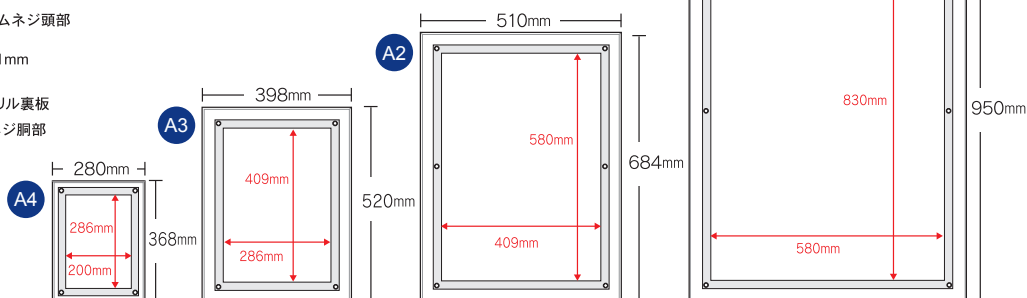
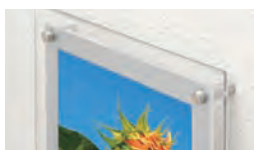
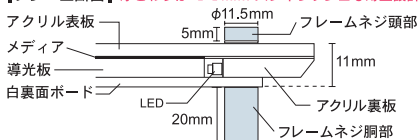

注文番号	種別	本体サイズ (W×H)	有効画面サイズ (W×H)	重量	消費電力	電源	フレーム素材	本体価格+税
117E-59481A4A	①AC-A4	280×368mm	200×286mm	1.24kg	3W	AC・DC (12V)	アクリル	¥15,000
117E-59481A3A	②AC-A3	398×520mm	286×409mm	2.49kg	6W			¥23,000
117E-59481A2A	③AC-A2	510×684mm	409×580mm	4.14kg	12W			¥38,000
117E-59481A1A	④AC-A1	700×950mm	580×830mm	7.76kg	21W			¥69,000

● 付属品/ACアダプター、壁面取付け用ビス、足 (①AC-A4のみ)
15515F25195 ☆-2

パネルとスタンドの一体型！
四辺開閉式なのでメディアの取替が簡単！

◇片面



※バリウエイトは含まれておりません。

◇両面

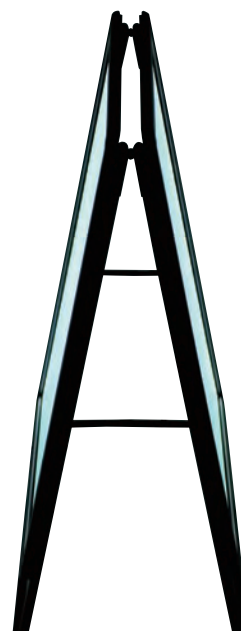

注文番号	カラー	サイズ	種別	外寸(W×D×H)	有効画面(W×H)	電源	照度	本体価格+税
39410***	①シルバー	A1	片面	655×475×1,180mm	585×835mm	12V5A	約2,200lux	¥79,000
39410BLK	②ブラック		両面					¥136,000
39411***	③シルバー	B1	片面	790×750×1,303mm	¥98,000			
39411BLK	④ブラック		両面		¥185,000			
39412***	⑤シルバー							
39412BLK	⑥ブラック							
39413***	⑦シルバー							
39413BLK	⑧ブラック							

●コード吊下用フック付(片面タイプは2ヶ、両面タイプは3ヶ付)
15515K25165 ☆2

大評判の

LEDチャンネルサイン シリーズ

実績紹介



◇LEDモジュール3灯式



- 100v 直結タイプ
- 最大直列連結数 150 個
- 完全防塵・防水 IP68
- 1 個ずつカット可能

「製品図面」

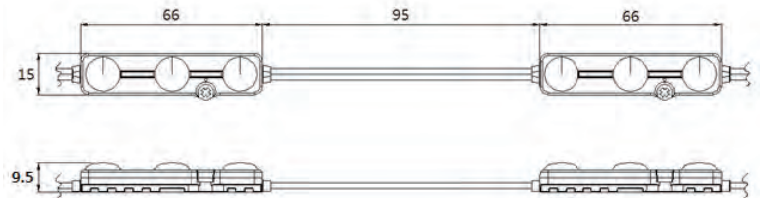

※モジュール最後尾の端線は必ず絶縁処理をして下さい。

● スペック表

品名	入力電圧	消費電力	色温度	サイズ	重さ	全光束	照射角度	環境温度	配線	本体価格+税	梱包出荷単位
AC3-LW2-6500	AC 100 V	1.2 W	6,500 K	66 × 15 × 9.5mm	10 g	85 lm	135 °	- 20 ~ 50 °C	20 AWG	¥680	50 個
AC3-LW2-3000			3,000 K			85 lm					

※100v 製品については、医療機器等に影響を与える可能性がありますので、ご注意ください。

※製品保証は、基本2年間の製品保証のみとなります。施行費用等の二次発生費用はいかなる場合も保証致しかねますのでご了承下さい。

◇LEDモジュール4灯式



- 100v 直結タイプ
- 最大直列連結数 150 個
- 完全防塵・防水 IP68
- 1 個ずつカット可能

「製品図面」

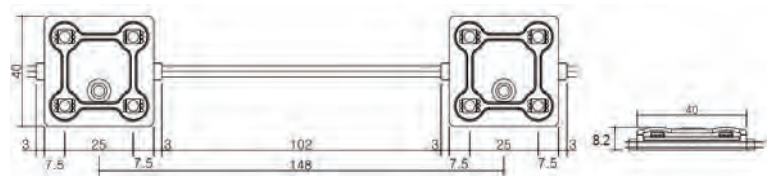

※モジュール最後尾の端線は必ず絶縁処理をして下さい。

● スペック表

品名	入力電圧	消費電力	色温度	サイズ	重さ	全光束	照射角度	環境温度	配線	本体価格+税	梱包出荷単位
LX-AC4-8000	AC 100 V	1.3 W	8,000 K	46 × 40 × 8.2mm	13 g	86 lm	120 °	- 20 ~ 50 °C	18 AWG	¥680	50 個
LX-AC4-6500			6,500 K			90 lm					
LX-AC4-3000			3,000 K			80 lm					

※100v 製品については、医療機器等に影響を与える可能性がありますので、ご注意ください。

※製品保証は、基本2年間の製品保証のみとなります。施行費用等の二次発生費用はいかなる場合も保証致しかねますのでご了承下さい。

CITY CRYSTAL®

工作機械の独自開発が可能にした、
美しいフレームレスサイン®

ZERO CHANNEL

ゼロチャンネル®

防水仕様

屋外対応

ステンレス、スチール製チャンネル部分とアクリル等の樹脂の発光面からなるチャンネル文字。表面、側面、背面など発光面を選択できます。発光面のアクリルはステンレス製のチャンネル文字にシリコンコーキングにより接着いたします。*1 アクリル樹脂製の文字の縁はルーター加工によりテーパの溝を作っていますのでワンタッチで簡単に取付が可能になりました。*2 NC加工のアクリル板に匹敵する正確なチャンネル文字製作の技術があってこそ製作が可能です。レーザーカットとルーター加工を同時にこなせる自社開発の工作機械により製作時間も大幅に短縮できます。

*1 必要に応じてビス止めなど

*2 通常はしっかりと接着されている状態で完成品として納品致します。

BOOKSCAN

コンピューター制御の NC加工に負けない精密板金加工

その長年蓄積された経験やそこから生まれた独自のノウハウで、他の追随を許さない図面通りの正確で美しいチャンネル文字を製作することが出来ます。

正確で美しいチャンネル本体にコンピューター制御で加工された正確な樹脂。この二つが融合して初めて完成した自慢の製品です。



フレームレスサインならではのスマートな美しさ

LED導光板【Letter Panel】との組み合わせで厚み20mm以下での均一発光を実現。

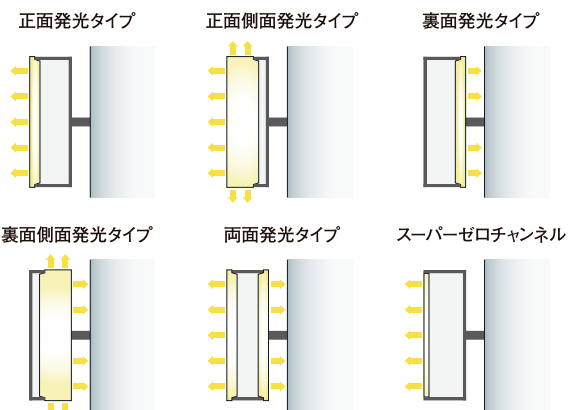

*1 通常、表面はしっかりと接着固定した状態で納品いたしております。
風の強い場所や高所、大きい文字等、取り付ける環境に最適となるよう製作の段階でご提案もいたしております。施工の都合上、後から表面を取り付けなければいけない場合は必ず技術指導いたします。

CITY CRYSTAL®

3D LUX

3Dルクス®

全方向発光チャンネル文字

防水仕様

屋外対応

全方向発光

照度2500lux以上

表面、裏面、側面の全方向が発光するチャンネル文字サイン「3D・ルクス」。独自の加工を施した導光板を使用することで、均一な発光とLEDの球数を抑えることができ、かつ35mmまでの薄型化を実現。LEDを敷き詰める従来の製造方法に比べてLEDの球数はわずか1/10程度、電気消費量も1/10程度。また、どの面も2500lux以上の照度を保つことができる。自社で開発した専用機を活用することで、コストダウンと短納期対応も実現しました。

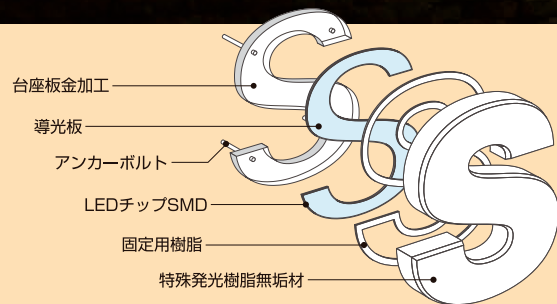
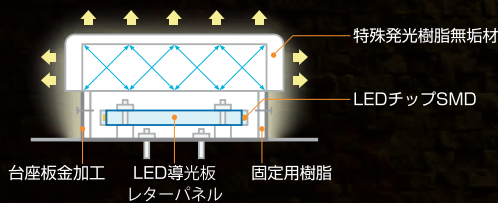

テーパ加工やR面取りも可能

小口にテーパ加工やR面取り加工を施すことにより、チャンネル文字にデザイン性の優れた表現力が加わります。

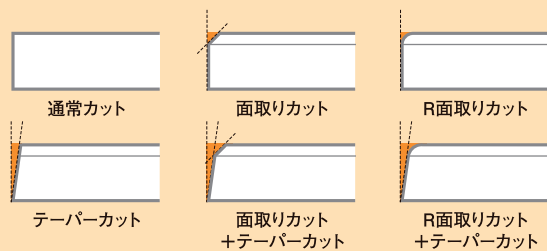

※文字形状により加工に対応できない可能性がございます。予めご了承ください。



様々なシチュエーションで使用可能

最小H=100mmから最大H=800mmまで製作可能。店舗内の小型サインからエントランスを彩る大型チャンネル文字までシチュエーションに合わせて使用することが可能です。

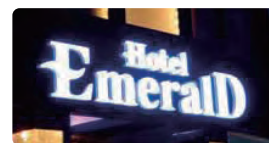

表面に透過性のシートを貼ったり、ステンレス等を貼りつけたりすることでいろいろなバリエーションが容易に製作可能です。またLEDの発光色、発光パターンも対応可能です。



CITY CRYSTAL®

LETTER PANEL

レターパネル

唯一の文字型サイン専用導光板

防水仕様 屋外対応 両面発光 照度2500lux以上

『LED導光板ドコーモルクスを基に開発したチャンネル文字等の文字型サイン専用導光板。進化した技術と培ってきたノウハウで文字ごとに特殊レーザー加工の溝パターンを製作。文字ごとの均一発光はもちろん、ロゴ全体の照度調整でLEDによる色ムラ光ムラを解消。大型で薄型のサインをワンランク上にレベルアップさせます。専用の加工機による製作時間の短縮で短納期を実現。豊富なパターン製作で発光を調整します。



ゼロチャンネル
文字H300 総厚み18mmの均一発光



発光パターン

正面発光タイプ (フレームレス) 正面発光タイプ (フレームあり) 正面、裏面発光タイプ 正面、側面発光タイプ

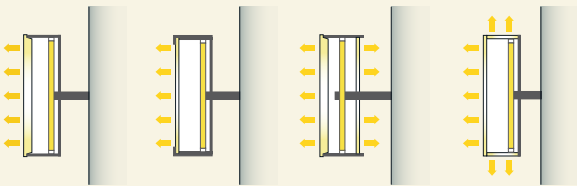

裏面発光タイプ 側面発光タイプ 全面発光タイプ

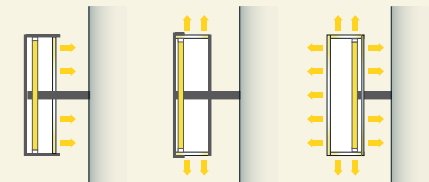

上記、以外の発光パターンも製作可能ですので、ご相談ください。

複雑な形状にも対応

ゼロチャンネル、3Dルクス、パリレター、アクリルゼロチャンネル、全ての文字型サインに使用可能です。

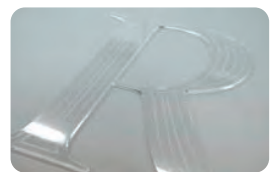

どんなスタイルにも対応できる
高級サイン

LED象嵌サイン

自由設計

屋外対応

板金加工技術と現在の主力加工技術であるレーザーカット。独自に開発した溶剤だからこそできる完璧なアクリルの接着そして当社の特許技術である導光板で可能になる均一な発光。

象嵌部分の素材や切り文字などの組み合わせにより様々なスタイルに対応できます。



象嵌の要は何と言ってもアクリルの接着。
従来の溶剤のようにはみ出した部分が、白く変色したり、侵されたりすることがありません。
はみ出た部分は綺麗に拭き取る事ができ、気泡が入っても押し出す事ができます。透明アクリルの接着後のレーザーカットも可能で、象嵌にも使用できます。



看板自体の厚みがある場合はLEDモジュールで、薄型の場合は導光板(特許第5103552号)使用で安心の均一発光を実現。

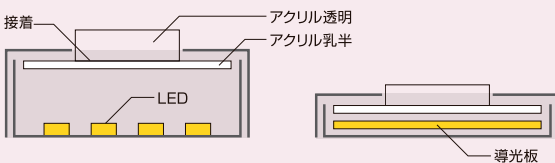

採用参考事例

製作図面・機械加工用データの製作・入力、材料の切り出しから製作に必要な全ての加工を自社で行っているため、正確で高品質の製品を製作可能です。



仕上げの塗装も自社工場内でスピード施工。特殊な塗装も長年の経験から最良の方法で幅広く対応。

CITY CRYSTAL®

美しい輝線と特殊塗装が作り出す
エレガントなサイン

Paris letter

パリレター

両面発光

大型対応

従来のチャンネル文字では表現しきれなかった、サイズの小さなサインや、線幅の細いロゴを、繊細なルーターカットにより削り出した後、特殊塗装をすることにより、指定発光面を均一に発光させることを実現しました。

正面発光

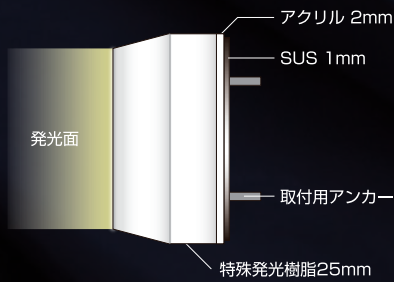

発光面は正面、裏面、両面と指定可能

裏面発光

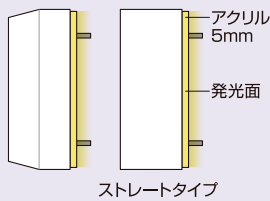

ストレートタイプ

両面発光

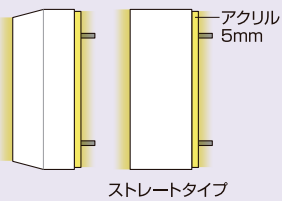

ストレートタイプ

角度の組み合わせや面取り加工も可能

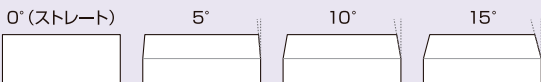

角度の組み合わせ

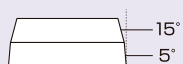

面取り加工



特殊塗装にて指定色で仕上げます。

発光色も自由に指定可能。裏面には取付用のアンカーを立て、原稿もご用意いたします。



CITY CRYSTAL®

商業施設に最適な装飾照明

PARIS STAR

パリスター

LED 導光板を用いた装飾材

両面発光

大型対応

「パリスター」は特殊加工を施してある透明アクリルを使用し、等間隔でドット形状の溝を彫り、面の一辺のエッジにLEDを配列したバーを取り付けて、面全体に彫ったドットを均一に発光させるという導光板です。LEDから直進する光が溝を通るたびに屈折し乱反射するために、ドットが白く光って見える仕組みになっています。

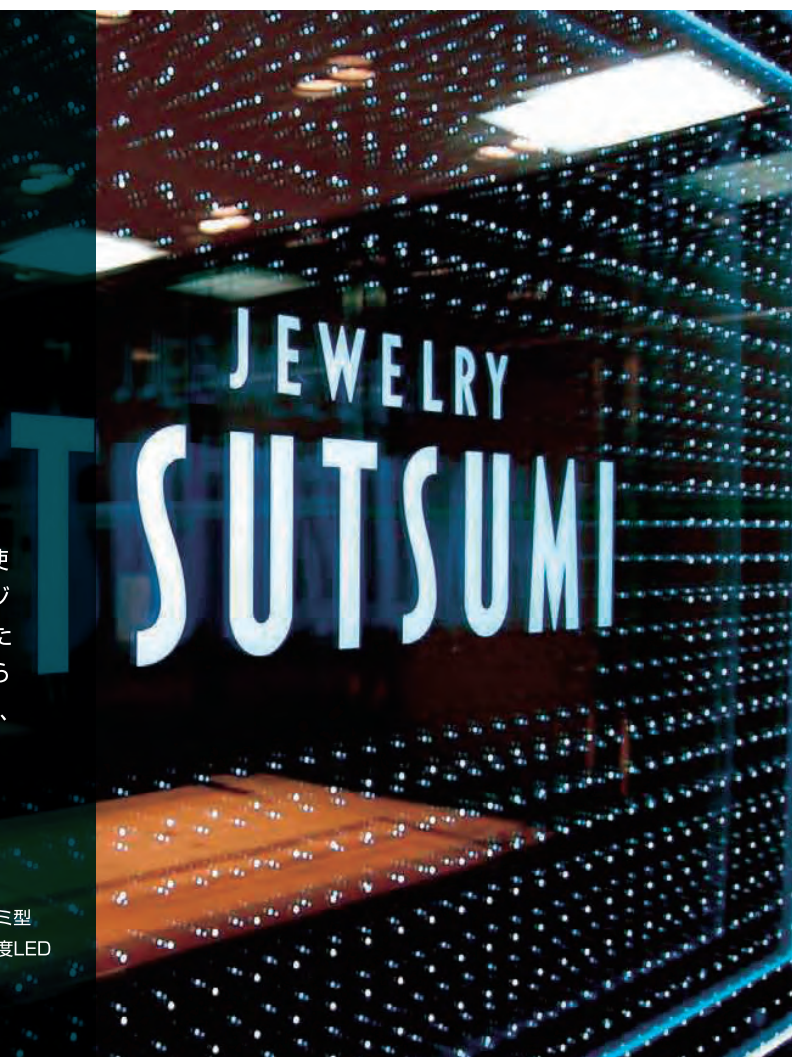
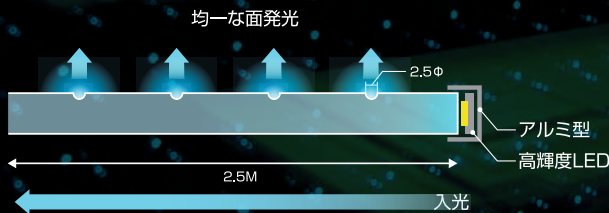

一辺のLEDバーから、全てのドットを光らせる技術は、導光板で築き上げてきた経験と試作の数々や、自社製造した特殊加工の専用機を駆使して製作しているため、他社には真似できない独自の技術です。

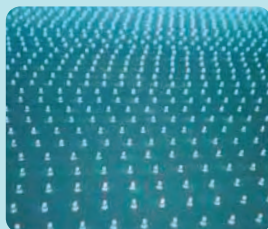

ドット、ライン、ロゴ、自由なデザインを自由に発光。

パリスターの透明アクリル板は5mm・6mm・8mmの3種類。面のサイズは空間に合わせてオーダーが可能です。ドットの間隔、ラインやロゴのデザインが自由。さらにLEDの色も白色、電球色、RGB等、多様なパターンに対応しています。パリスターの背面にミラーを敷けば、輝きが増して照度が上がり、空間全体を明るく照らすことが可能です。黒を敷けば光を吸収するので照度は下がり、ドットやラインの形状を効果的に際立たせる事ができます。

■RGBによるカラーパターン例



CITY CRYSTAL®

ACRYLIC ZERO CHANNEL

アクリルゼロチャンネル

60mmアクリルレーザーカット技術が可能にする新たなサイン

防水仕様

屋外対応

最大60mm厚までのアクリル無垢材をレーザーカットして製作するチャンネル文字「アクリルゼロチャンネル」。エッジにLEDを組み込むことで文字が美しく発光します。中をくり抜いたりアクリル無垢材をそのまま発光させることも可能。厚板の無垢材をレーザーカットで製作することにより、費用や時間のかかる型造りや、複雑な曲げ加工をいっさい無くし従来工法よりも圧倒的な短納期を実現。なおかつ意匠を変えることのない高精度な加工で細部まで製作致します。最小50mm角程度の細かい文字の加工や1点ものの製作から量産まで柔軟に対応。外看板としてだけでなくインテリアにも使用できます。



LEDや導光板との組み合わせが可能

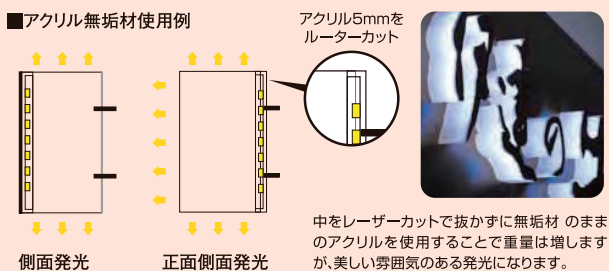
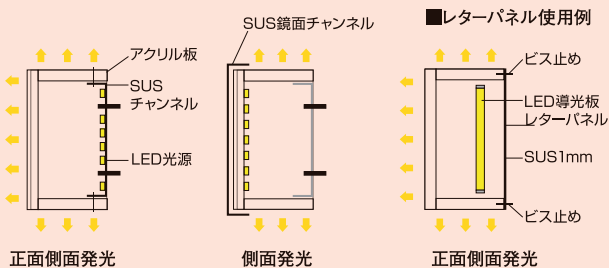

サインだけでなく内装の仕上げ材としても使用可能

レーザーカット技術を用いて様々なチャンネル文字が製作可能。内装の仕上げ材や意匠に用いることも可能で、デザイナーの自由な発想を実現できます。

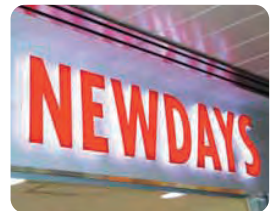

CITY CRYSTAL®

DOCORMO LUX

ドコーモルクス

エッジライト方式高輝度 LED 導光板システム

防水仕様

屋外対応

両面発光

照度2500lux以上

側面の光源からアクリル(クリア)導光板に導かれた光を特殊レーザー加工した溝に拡散させて、アクリル導光板を均一に発光させる仕組みです。サイズ、形状により溝の距離、角度などの組み合わせが無限にあり、薄くムラのない導光板の製作が可能です。

*特許第5103552号取得済み

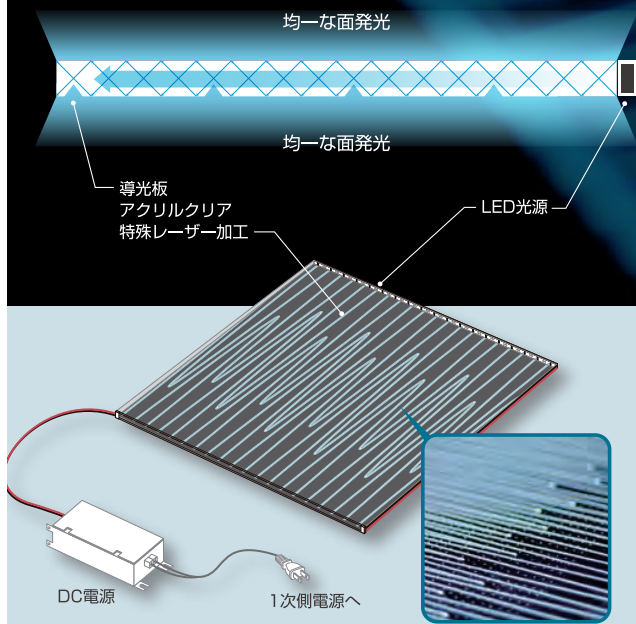

厚み30mm以下の薄型サインが可能

高輝度に均一発光しているので片面発光時、厚み30mm以下の薄型サイン内部光源として利用が可能。また、両面発光時の場合でも厚み50mmの内部光源として使用可能。



※形状により厚みやサイズの制限が発生する可能性があります。

防水仕様だから屋外でも安心。

防水規格取得 (IP65相当) のLED光源を使用することにより、屋外設置にも対応。

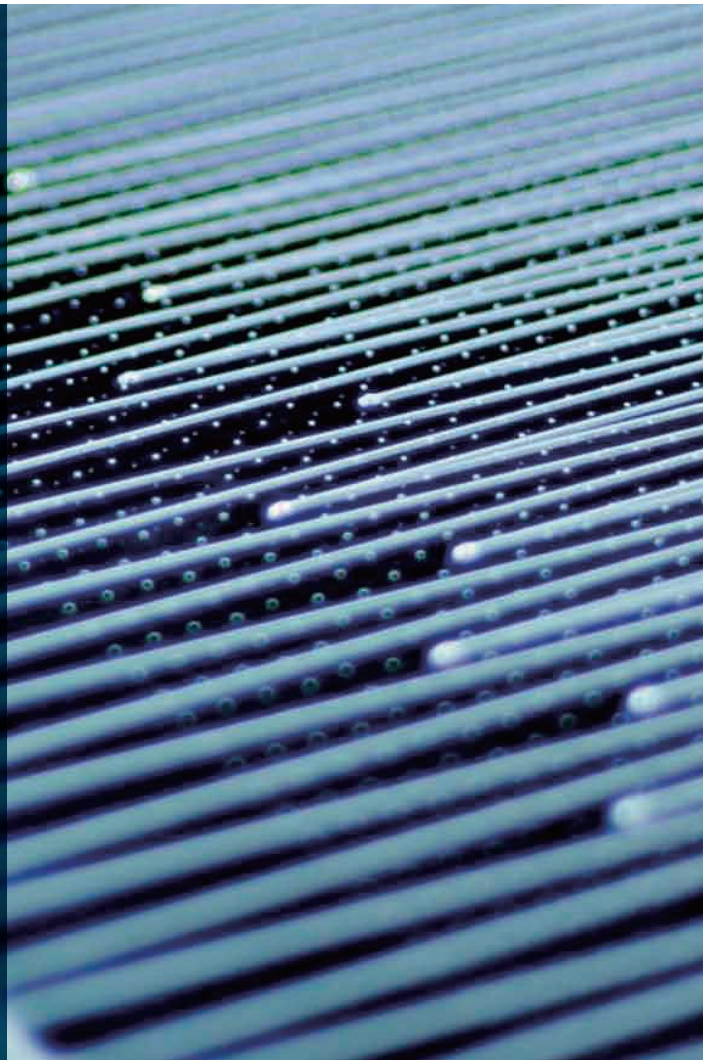

シンプル構造、複雑な形状でも問題なし

特殊レーザー加工を施したアクリルにLED光源を装着するシンプルな構造で、加工性に優れ複雑なチャンネル文字や薄型内照サインの内部光源として小ロットから対応。製作工数減少で、納期短縮。



消費電力が少ない。ランニングコストを大幅削減。

蛍光灯に比べ消費電力の少ないLEDの中で「ドコーモルクス」を使用することにより、さらにLEDの数を減らし電気料金を減らすことが可能です。

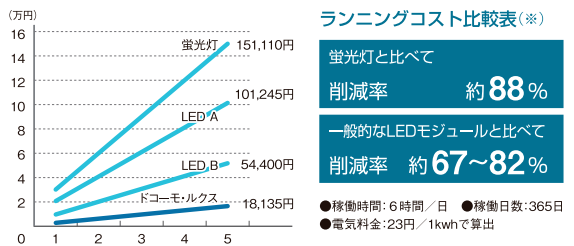

(※) 比較参考値 / 壁面サインH=0.9m×W=6.0mにて検証
 ●蛍光灯 / 40W×15灯 ●LED A / モジュール4球タイプ / 0.6W/個 80ピッチ (670個)
 ●LED B / モジュール6球タイプ / 1.2W/個 60ピッチ (180個)
 ●ドコーモルクス / LEDテープライトを6.0W/m

速さと美しさ
最新高速レーザーで大ロットも対応

レーザーカット& 切り文字

自由設計 屋外対応

最新高速レーザーと長年培ったレーザー加工技術を終結し、様々なスピーディーで尚且つ美しくカットいたします。今まで難しかった厚い材料・硬い材料・レーザー光で焼けて変色し綺麗にカット出来なかった材料などのカットを可能にしたのは自社で独自に開発・改良を重ねたレーザー加工機があればこそである。

※形状により厚みやサイズ の制限が発生する場合がございます。

●ステンレス ~12t ●スチール ~25t ●アクリル ~60t

[その他の材料もカット可能]

●MDF、ベニヤ ~50t ●アルミ ~15t ●真鍮 ~8t
●銅 ~5t ●石英ガラス ~10t ●メラミン ~2t



後工程不要のクリーンカット

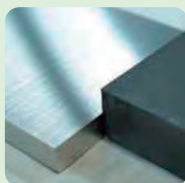

クリーンカットなら切断面が綺麗。後工程が不要なので即納が可能。大ロットにも対応いたします。

仕上げ塗装まで一貫して製作。納品後、即取付可能

取付ピン立て用止めタップ加工、両面テープ貼り、取付用の紙原稿、専用のジグの製作も可能です。特にアクリルの切り文字はシート貼り後や両面テープ付きのままカット可能です。仕上げ塗装まで一貫して製作しておりますので納品後、即取付可能です。特殊な仕上げ塗装にも対応いたします。



採用参考事例



美しく・軽量・豊富なバリエーション

パリメッキサイン シリーズ

ステンレス・真鍮・スチールに変わる新切文字

自由設計

屋外対応

カットバリエーション



かまぼこカット

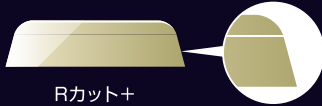

Rカット+
テーパークット



小口Rカット
2R/3R/5R/8R/10R

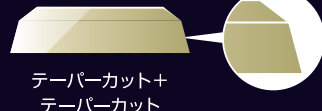

テーパークット+
テーパークット



テーパークット
5°/8°/10°/15°/30°/45°

※形状により厚みやサイズの制限が発生する
可能性がございます。



カラーバリエーション

ニッケル・クロム・真鍮色はもちろん、メッキ加工以外での指定色塗装、ブラスト加工、HL/PHL加工、カラークリアの他にも、当社独自の色見本“High Tec COLOR SERIES”からもご選択いただけます。



※指定色塗装のご相談・“High Tec COLOR SERIES”の色見本販売は一度お問い合わせください。

取付方法

■両面テープ

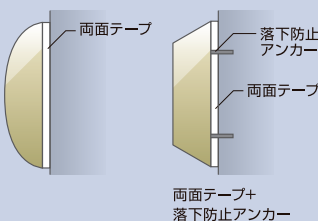

両面テープ+
落下防止アンカー

■アンカーによる浮かし

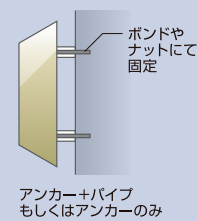

アンカー+パイプ
もしくはアンカーのみ

※基本は紙原稿を用意いたしますが、必要があれば専用ジグを製作いたします。

パリメッキサインサインとの組み合わせ

※各種サインと組み合わせることで様々な発想に対応可能です。

■パリメッキサイン+アクリルゼロチャンネル

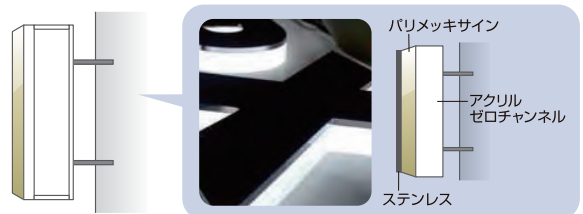

■パリメッキサイン+透明アクリル切文字

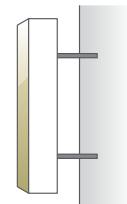

■パリメッキサイン+3Dルクス

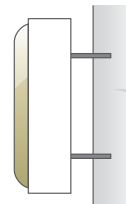

全方向発光のチャンネル文字“3Dルクス”との併用。3Dルクスの発光面より一回小さいパリメッキサインを取り付けることで輪郭の発光するサインに仕上がります。

- フルHDの高画質とDIATONE技術を採用し高音質でコンテンツを訴求
- 静止画の表示に5種類のエフェクト機能。テロップにも対応
- 静止画⇔動画へワンタッチ切替
- AVCHD形式に加え再生可能フォーマットの種類を拡充
- USBメモリによるコンテンツ更新の利便性アップ
- 4コードリモコン複数設置時の操作の混信を防止
- M-Signage®を活用すれば、スケジュール設定やネットワーク配信も可能



◇DSM-19L8



本体価格+税
¥61,000

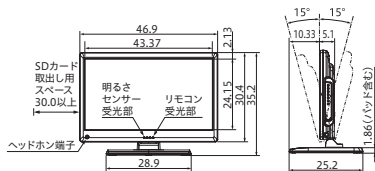

◇DSM-24L8



本体価格+税
¥86,000

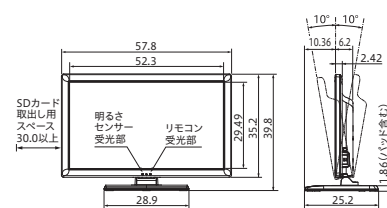

◇DSM-32L8



本体価格+税
¥101,000

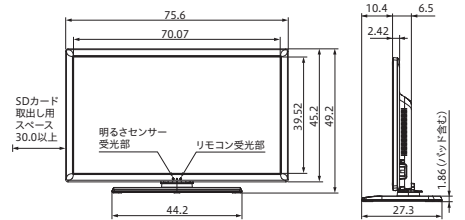

◇DSM-40L8



本体価格+税
¥152,000

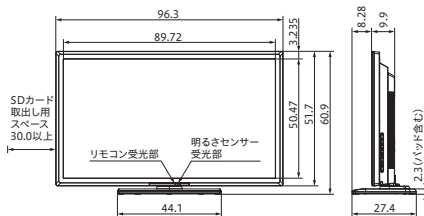

◇DSM-50L8



本体価格+税
¥300,000

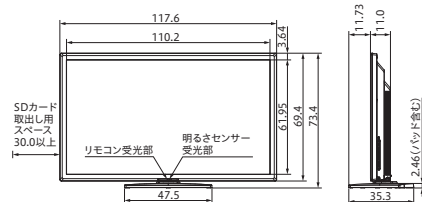

◇DSM-65L8



本体価格+税
¥525,000

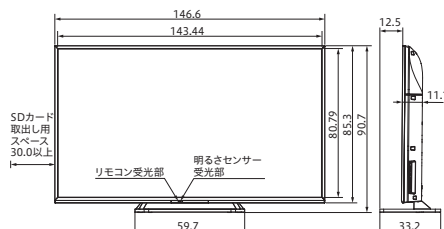

◇主な仕様と機能

形式	DSM-19L8	DSM-24L8	DSM-32L8	DSM-40L8	DSM-50L8	DSM-65L8
液晶モジュール	19V形、アスペクト比16:9 画素数 1600×900(HD+)	24V形、アスペクト比16:9 1366×768(ワイドXGA)	32V形、アスペクト比16:9 1366×768(ワイドXGA)	40V形、アスペクト比16:9 1920×1080(Full HD)	50V形、アスペクト比16:9 1920×1080(Full HD)	65V形、アスペクト比16:9 1920×1080(Full HD)
受信チャンネル	地上デジタル:000~999チャンネル、BSデジタル:000~999チャンネル、 110度CSデジタル:000~999チャンネル、VHF:1~12チャンネル、UHF:13~62チャンネル、CATV:C13~C63チャンネル					
アンテナ入力	地上デジタル/アナログ:VHF/UHF 一軸 75 Ω(CATVパススルー対応) BS:110度CSデジタル:75 Ω(C15形)兼コンバーター用電源(DC15V 4W以下)出力					
内蔵スピーカー	(7.4cm×3cm)×2 (実用最大出力(JEITA)3W+3W)		(10.5cm×3.5cm)×2 (実用最大出力(JEITA)8W+8W)		(11.2cm×4.3cm)×2 (実用最大出力(JEITA)10W+10W)	
外部ストレージ (コンテンツ格納)	SDカードスロット(USBメモリからSDカード格納コンテンツ書換え可能) 対応カード形式:SDカード、SDHCカード、ファイルシステム:FAT32/16					
コンテンツフォーマット (静止画表示)	画像:JPEG形式 推奨サイズ:1920×1080(自動リサイズ機能内蔵、推奨8MB以下/枚) ※最大999枚の登録可能			音声:MP3形式(画像同期切替え再生と、1曲リピート再生選択可能)		
コンテンツフォーマット (動画表示)	映像:①[AVCHD]フォーマット準拠のディレクトリ構成および動画ファイル ②SDカード直下に保存された、H.264/MPEG-4 AVC形式で作成した単体動画ファイル(拡張子:.MTS、.M2TS、.M2T、.mts、.m2ts、.m2t) 音声:AC-3(Dolby Digital) ③H.264/MPEG-4 AVC形式で作成した単体動画ファイル(拡張子:.MP4、.M4V、.mp4、.m4v) 音声: AAC-LC ※1本の動画の長さは1時間以内を目安にしてください。1時間を越えると再生されない可能性があります。 ④WMV9形式で作成した単体動画ファイル(拡張子:.WMV、.wmv) 音声: WMA ※WMA Professional、WMA Losslessは非対応 動画に関する共通事項: 対応するフレームレート:・1920×1080、1440×1080…60i/25p/50i/24p ・1280×720…60p・720×480…60i 音声に関する共通事項:・サンプリング周波数48kHz(推奨) ・ビットレート32k~640kbps(動作確認済)					
機能	・プレイリスト再生機能(静止画/動画混在再生可能) ・連動画像選択機能(スタンプ機能) ・スケジュール再生※アンテナに接続するか、時刻保持ユニット DP-5RTC-A(別売)が必要。 ・テロップ表示機能 ・静止画切替時のエフェクト機能 ・USBによるコンテンツ追加・上書き更新機能 ・USBリピーターケーブルに対応(5m以上の延長可能) ・静止画/動画コンテンツの並べ替え・スキップ機能 ・静止画/動画コンテンツのワンタッチ切替機能 ・M-Signage対応(サイネージプレーヤー[DP-01VS-S(別売)]に同梱の配信基本アプリケーションソフトウェアからコンテンツ<静止画>の配信が可能) ・リモコンコード4種類設定可能 ・DSM-32L7、DSM-40L7、DSM-50L7、DSM-65L7は専用の無線LANカード(別売)を使用することにより、ワイヤレスでのコンテンツ変更・更新が可能					
その他の特長	・パワーマネジメント機能(対応入力端子:HDMI入力1/2、ビデオ入力、D端子入力、PC入力) ・焼き付き軽減機能					

適合法規	電気用品安全法、J-Mossグリーンマーク(平成22年度改訂省エネ法対応)			電気用品安全法		
使用温度	0℃~40℃					
電源	AC100V 50/60Hz					
消費電力	30W リモコン待機時:0.2W (高速起動「入」時:約9W)	29W リモコン待機時:0.2W (高速起動「入」時:約9W)	47W リモコン待機時:0.2W (高速起動「入」時:約9W)	79W リモコン待機時:0.1W (高速起動「入」時:約8W)	104W リモコン待機時:0.2W (高速起動「入」時:約11W)	175W リモコン待機時:0.1W (高速起動「入」時:約13W)
年間消費電力量*1	29kWh/年(標準*2時)	36kWh/年(標準*2時)	35kWh/年(標準*2時)	69kWh/年(標準*2時)	99kWh/年(標準*2時)	158kWh/年(標準*2時)
電源コード	2.5m	2.5m	3.0m	3.1m	3.0m	3.0m
外形寸法	【スタンド取り付け時】 幅46.9cm 高さ35.2cm 奥行き25.2cm 【スタンド取り外し時】 幅46.9cm 高さ30.4cm 奥行き5.1cm	【スタンド取り付け時】 幅57.8cm 高さ39.8cm 奥行き25.2cm 【スタンド取り外し時】 幅57.8cm 高さ35.2cm 奥行き6.2cm	【スタンド取り付け時】 幅75.6cm 高さ49.2cm 奥行き27.3cm 【スタンド取り外し時】 幅75.6cm 高さ45.2cm 奥行き6.5cm	【スタンド取り付け時】 幅96.3cm 高さ60.9cm 奥行き27.4cm 【スタンド取り外し時】 幅96.3cm 高さ57.1cm 奥行き9.9cm	【スタンド取り付け時】 幅117.6cm 高さ73.4cm 奥行き35.3cm 【スタンド取り外し時】 幅117.6cm 高さ69.4cm 奥行き11.0cm	【スタンド取り付け時】 幅146.6cm 高さ90.7cm 奥行き33.2cm 【スタンド取り外し時】 幅146.6cm 高さ85.3cm 奥行き11.1cm
質量	【スタンド取り付け時】 5.10kg 【スタンド取り外し時】 3.92kg	【スタンド取り付け時】 5.12kg 【スタンド取り外し時】 3.94kg	【スタンド取り付け時】 8.74kg 【スタンド取り外し時】 6.05kg	【スタンド取り付け時】 13.7kg 【スタンド取り外し時】 10.3kg	【スタンド取り付け時】 19.4kg 【スタンド取り外し時】 14.9kg	【スタンド取り付け時】 29.1kg 【スタンド取り外し時】 26.8kg
梱包寸法	幅66.0cm 高さ37.1cm 奥行き12.1cm	幅78.3cm 高さ44.6cm 奥行き12.4cm	幅97.2cm 高さ52.6cm 奥行き12.3cm	幅116.0cm 高さ65.3cm 奥行き18.0cm	幅146.4cm 高さ78.4cm 奥行き21.5cm	幅189.5cm 高さ97.2cm 奥行き23.0cm
梱包質量	7.0kg	7.0kg	11.5kg	17.5kg	26.0kg	38.5kg
設置方向	横置き専用 (専用スタンド、または後面VESA取付ネジ使用)			横置き、縦置き(付属スタンド(横置きのみ)、または背面VESA取付けネジを使用して設置)		
スタンド角度調節範囲	左右各90°(手動) 前後各15°(手動)	左右各30°(手動) 前後各10°(手動)	左右各30°(手動)	左右各20° (オートターン、手動とも)	左右各20° (オートターン、手動とも)	

仕様は改良などのため一部変更する場合があります。

*1:省エネ法に基づいて、型サイズや受信機の種類別の算定法により、一般家庭での平均視聴時間を基準に算出した、一年間に使用する電力量です。

*2:一般的にご家庭でご利用される際のメーカー推奨の画質設定の一つです。このモデルでは、映像モード=スタンダード、視聴者設定=標準、バックライト補正=入、明るさ順応補正=中をおすすめしています。

保証期間は、お買い上げ日から1年間またはご使用時間5,000時間のいずれか短い期間です。

< カンタンサイネージの機能・コンテンツ制作についてのご相談は... >	テクニカルサポートセンター 0120-324-312	携帯電話・PHS・IP電話は 075-353-0663 (有料)	●受付時間/9:00~17:00 ●定休日/土・日・祝および指定休日除く
--------------------------------------	--------------------------------------	--	---

◇スタンドアローン



ポスターやチラシだけでは伝えきれない
情報を映像で美しく！

映像と音で、サービスや中の様子を伝えたい！

オプション

- モニターを横置きタイプへ変更
- 本体の色は、特注色も可能
- NetWork 対応 AndroidPlayer へ変更可能
- 寒冷地用ヒーター搭載
- 昇華型エアコン搭載
- LED バックライトパネル搭載

製品スペック				
	32インチ	42インチ	47インチ	55インチ
モニタースペック				
表示サイズ	708 × 398mm	930 × 523mm	1040 × 585mm	1218 × 685mm
最大解像度	1920×1080px	1920×1080px	1920×1080px	1920×1080px
輝度	450 / 700 / 1500 / 2000 (cd)	450 / 700 / 1200 / 1500 (cd)	450 / 700 / 1500 / 2000 (cd)	450 / 700 / 2500 (cd)
アスペクト比	16 : 9	16 : 9	16 : 9	16 : 9
視野角	178度	178度	178度	178度
入力端子	HDMI × 1 / DVI × 1	HDMI × 1 / DVI × 1	HDMI × 1 / DVI × 1	HDMI × 1 / DVI × 1
キャビネットスペック				
形式	可動式スタンド	可動式スタンド	可動式スタンド	可動式スタンド
サイズ	1520 × 490 × 555mm	1520 × 577 × 547mm	1805 × 617 × 587mm	1902 × 719 × 605mm
総重量	約 50kg	約 55kg	約 75kg	約 90kg
消費電力	約 65Wh (700cd)	約 133Wh (700cd)	約 140Wh (700cd)	約 160Wh (700cd)
防塵防水	IP53相当 (自社テスト)	IP53相当 (自社テスト)	IP53相当 (自社テスト)	IP53相当 (自社テスト)
放熱構造	吸気ファン・排気ファン内蔵	吸気ファン・排気ファン内蔵	吸気ファン・排気ファン内蔵	吸気ファン・排気ファン内蔵
遮熱対策	遮熱フィルム	遮熱フィルム	遮熱フィルム	遮熱フィルム
内蔵スピーカー	10W×2	10W×2	10W×2	10W×2
可動方式	ストッパー付きキャスター (φ50)	ストッパー付きキャスター (φ50)	ストッパー付きキャスター (φ85)	ストッパー付きキャスター (φ85)
前面仕様	強化ガラス	強化ガラス	強化ガラス	強化ガラス
本体色	白・黒・赤	白・黒・赤	白・黒・赤	白・黒・赤
その他	LEDテブライト (側面)	LEDテブライト (側面)	LEDテブライト (側面)	LEDテブライト (側面)
	取手 (側面)	取手 (側面)	取手 (側面)	取手 (側面)
	ACコードリール (台座)	ACコードリール (台座)	ACコードリール (台座)	ACコードリール (台座)

◇注意事項

※直射日光によるモニターのブラックアウトは、保証の対象にはなりません。

※摂氏 6 度以下、摂氏 35 度以上でのご利用は、正常に動作しない可能性がございます。(保証対象外)

※仕様・価格は予告なく変更する事がありますので、ご了承ください。

本体価格+税
全サイズオープン価格
お気軽にお問い合わせ下さい。

◇エアコン搭載 スタンドアローン



ポスターやチラシだけでは伝えきれない
 情報を映像で美しく！
 映像と音で、サービスや中の様子を伝えたい！

オプション

- モニターを横置きタイプへ変更
- 本体の色は、特注色も可能
- NetWork 対応 AndroidPlayer へ変更可能
- 寒冷地用ヒーター搭載
- 昇華型エアコン搭載
- LED バックライトパネル搭載

製品スペック			
	32インチ	42インチ	55インチ
モニタースペック			
表示サイズ	708 × 398mm	1040 × 585mm	1218 × 685mm
最大解像度	1920 × 1080px	1920 × 1080px	1920 × 1080px
輝度	450 / 700 / 1500 / 2000 (cd)	450 / 700 / 1500 / 2000 (cd)	450 / 700 / 2000 (cd)
アスペクト比	16 : 9	16 : 9	16 : 9
視野角	178度	178度	178度
入力端子	HDMI × 1 / DVI × 1	HDMI × 1 / DVI × 1	HDMI × 1 / DVI × 1
キャビネットスペック			
形式	AC付可動式スタンド	AC付可動式スタンド	AC付可動式スタンド
サイズ	1520 × 490 × 555mm	185 × 617 × 587mm	1902 × 714 × 605mm
総重量	約 60kg	約 85kg	約 100kg
消費電力	約 162Wh (700cd)	約 237Wh (700cd)	約 257Wh (700cd)
防塵防水	IP53相当 (自社テスト)	IP53相当 (自社テスト)	IP53相当 (自社テスト)
放熱構造	エアコン (デフォルト設定25℃)	エアコン (デフォルト設定25℃)	エアコン (デフォルト設定25℃)
遮熱対策	遮熱フィルム	遮熱フィルム	遮熱フィルム
内蔵スピーカー	10W×2	10W×2	10W×2
可動方式	ストッパー付きキャスター (φ50)	ストッパー付きキャスター (φ50)	ストッパー付きキャスター (φ85)
前面仕様	強化ガラス	強化ガラス	強化ガラス
本体色	白・黒・赤	白・黒・赤	白・黒・赤
その他	LEDテープライト (側面)	LEDテープライト (側面)	LEDテープライト (側面)
	取手 (側面)	取手 (側面)	取手 (側面)
	ACコードリール (台座)	ACコードリール (台座)	ACコードリール (台座)

◇注意事項

- ※直射日光によるモニターのブラックアウトは、保証の対象にはなりません。
- ※摂氏 6 度以下、摂氏 35 度以上でのご利用は、正常に動作しない可能性があります。(保証対象外)
- ※仕様・価格は予告なく変更する事がありますので、ご了承願います。

本体価格+税
 全サイズオープン価格
 お気軽にお問い合わせ下さい。

◇スタンドアローン両面



ポスターやチラシだけでは伝えきれない
情報を映像で美しく！

映像と音で、サービスや中の様子を伝えたい！

オプション

- モニターを横置きタイプへ変更
- 本体の色は、特注色も可能
- NetWork 対応 AndroidPlayer へ変更可能
- 寒冷地用ヒーター搭載
- 昇華型エアコン搭載
- LED バックライトパネル搭載

製品スペック				
	32インチ	42インチ	47インチ	55インチ
モニタースペック				
表示サイズ	708 × 398mm	930 × 523mm	1040 × 585mm	1218 × 685mm
最大解像度	1920 × 1080px	1920 × 1080px	1920 × 1080px	1920 × 1080px
輝度	450 / 700 / 1500 / 2000 (cd)	450 / 700 / 1200 / 1500 (cd)	450 / 700 / 1500 / 2000 (cd)	450 / 700 / 2500 (cd)
アスペクト比	16 : 9	16 : 9	16 : 9	16 : 9
視野角	178度	178度	178度	178度
入力端子	HDMI × 1 / DVI × 1	HDMI × 1 / DVI × 1	HDMI × 1 / DVI × 1	HDMI × 1 / DVI × 1
キャビネットスペック				
形式	可動式スタンド	可動式スタンド	可動式スタンド	可動式スタンド
サイズ	1520 × 563 × 605mm	1615 × 593 × 605mm	1805 × 625 × 605mm	1902 × 719 × 605mm
総重量	約 80kg	約 85kg	約 120kg	約 140kg
消費電力	約 120Wh (700cd)	約 250Wh (700cd)	約 270Wh (700cd)	約 320Wh (700cd)
防塵防水	IP53相当 (自社テスト)	IP53相当 (自社テスト)	IP53相当 (自社テスト)	IP53相当 (自社テスト)
放熱構造	吸気ファン・排気ファン内蔵	吸気ファン・排気ファン内蔵	吸気ファン・排気ファン内蔵	吸気ファン・排気ファン内蔵
遮熱対策	遮熱フィルム	遮熱フィルム	遮熱フィルム	遮熱フィルム
内蔵スピーカー	10W×2	10W×2	10W×2	10W×2
可動方式	ストッパー付きキャスター (φ50)	ストッパー付きキャスター (φ50)	ストッパー付きキャスター (φ85)	ストッパー付きキャスター (φ85)
前面仕様	強化ガラス	強化ガラス	強化ガラス	強化ガラス
本体色	白・黒・赤	白・黒・赤	白・黒・赤	白・黒・赤
その他	ACコードリール (台座)	ACコードリール (台座)	ACコードリール (台座)	ACコードリール (台座)

◇注意事項

※直射日光によるモニターのブラックアウトは、保証の対象にはなりません。

※摂氏 6 度以下、摂氏 35 度以上でのご利用は、正常に動作しない可能性があります。(保証対象外)

※仕様・価格は予告なく変更する事がありますので、ご了承ください。

本体価格+税
全サイズオープン価格
お気軽にお問い合わせ下さい。

◇底床型ショートフレーム



ポスターやチラシだけでは伝えきれない
 情報を映像で美しく！
 映像と音で、サービスや中の様子を伝えたい！

オプション

- モニターを横置きタイプへ変更
- 本体の色は、特注色も可能
- NetWork 対応 AndroidPlayer へ変更可能
- 寒冷地用ヒーター搭載
- 昇華型エアコン搭載

製品スペック		
	32インチ	42インチ
モニタースペック		
表示サイズ	708 × 398mm	930 × 523mm
最大解像度	1920 × 1080px	1920 × 1080px
輝度	450 / 700 / 1500 / 2000 (cd)	450 / 700 / 1200 / 1500 (cd)
アスペクト比	16 : 9	16 : 9
視野角	178度	178度
入力端子	HDMI × 1 / DVI × 1	HDMI × 1 / DVI × 1
キャビネットスペック		
形式	底床型可動式スタンド (Short)	底床型可動式スタンド
サイズ	768 × 430 × 372mm	990 × 560 × 505mm
総重量	約 35kg	約 40kg
消費電力	約 65Wh (700cd)	約 110Wh (700cd)
防塵防水	IP53相当 (自社テスト)	IP53相当 (自社テスト)
放熱構造	吸気ファン・排気ファン内蔵	吸気ファン・排気ファン内蔵
遮熱対策	遮熱フィルム	遮熱フィルム
内蔵スピーカー	10W×2	10W×2
可動方式	ストッパー付きキャスター (φ50)	ストッパー付きキャスター (φ50)
前面仕様	映り込み防止強化ガラス	映り込み防止強化ガラス (4mm厚)
本体色	白・黒・赤	白・黒・赤
その他	ACコードリール (台座)	ACコードリール (台座)

◇注意事項

- ※直射日光によるモニターのブラックアウトは、保証の対象にはなりません。
- ※摂氏 6 度以下、摂氏 35 度以上でのご利用は、正常に動作しない可能性があります。(保証対象外)
- ※仕様・価格は予告なく変更する事がありますので、ご了承願います。

本体価格+税
 全サイズオープン価格
 お気軽にお問い合わせ下さい。

◇エアコン搭載底床型ショートフレーム



ポスターやチラシだけでは伝えきれない
情報を映像で美しく！
映像と音で、サービスや中の様子を伝えたい！

オプション

- モニターを横置きタイプへ変更
- 本体の色は、特注色も可能
- NetWork 対応 AndroidPlayer へ変更可能
- 寒冷地用ヒーター搭載
- 昇華型エアコン搭載

製品スペック		
	32インチ	42インチ
モニタースペック		
表示サイズ	708 × 398mm	930 × 523mm
最大解像度	1920 × 1080px	1920 × 1080px
輝度	450 / 700 / 1500 / 2000 (cd)	450 / 700 / 1200 / 1500 (cd)
アスペクト比	16 : 9	16 : 9
視野角	178度	178度
入力端子	HDMI × 1 / DVI × 1	HDMI × 1 / DVI × 1
キャビネットスペック		
形式	AC付底床型可動式スタンド (short)	可動式スタンド
サイズ	768 × 430 × 372mm	990 × 560 × 505mm
総重量	約 45kg	約 60kg
消費電力	約 162Wh (700cd)	約 207Wh (700cd)
防塵防水	IP53相当 (自社テスト)	IP53相当 (自社テスト)
放熱構造	エアコン (デフォルト設定温度25℃)	エアコン (デフォルト設定温度25℃)
遮熱対策	遮熱フィルム	遮熱フィルム
内蔵スピーカー	10W×2	10W×2
可動方式	ストッパー付きキャスター (φ50)	ストッパー付きキャスター (φ50)
前面仕様	映り込み防止強化ガラス	映り込み防止強化ガラス (4mm厚)
本体色	白・黒・赤	白・黒・赤
その他	ACコードリール (台座)	ACコードリール (台座)

◇注意事項

- ※直射日光によるモニターのブラックアウトは、保証の対象にはなりません。
- ※摂氏 6 度以下、摂氏 35 度以上でのご利用は、正常に動作しない可能性があります。(保証対象外)
- ※仕様・価格は予告なく変更する事がありますので、ご了承ください。

本体価格+税
全サイズオープン価格
お気軽にお問い合わせ下さい。

◇底床型ロングフレーム



ポスターやチラシだけでは伝えきれない
 情報を映像で美しく！
 映像と音で、サービスや中の様子を伝えたい！

オプション

- モニターを横置きタイプへ変更
- 本体の色は、特注色も可能
- NetWork 対応 AndroidPlayer へ変更可能
- 寒冷地用ヒーター搭載
- 昇華型エアコン搭載

製品スペック		
	32インチ	42インチ
モニタースペック		
表示サイズ	708 × 398mm	930 × 523mm
最大解像度	1920 × 1080px	1920 × 1080px
輝度	450 / 700 / 1500 / 2000 (cd)	450 / 700 / 1200 / 1500 (cd)
アスペクト比	16 : 9	16 : 9
視野角	178度	178度
入力端子	HDMI × 1 / DVI × 1	HDMI × 1 / DVI × 1
キャビネットスペック		
形式	床底型可動式スタンド (Long)	可動式スタンド
サイズ	1320 × 430 × 372mm	1542 × 560 × 505mm
総重量	約 42kg	約 47kg
消費電力	約 65Wh (700cd)	約 110Wh (700cd)
防塵防水	IP53相当 (自社テスト)	IP53相当 (自社テスト)
放熱構造	吸気ファン・排気ファン内蔵	吸気ファン・排気ファン内蔵
遮熱対策	遮熱フィルム	遮熱フィルム
内蔵スピーカー	10W×2	10W×2
可動方式	ストッパー付きキャスター (φ50)	ストッパー付きキャスター (φ50)
前面仕様	映り込み防止強化ガラス	映り込み防止強化ガラス (4mm厚)
本体色	白・黒・赤	白・黒・赤
その他	ACコードリール (台座)	ACコードリール (台座)
	ホームベース型スタンド	ホームベース型スタンド

◇注意事項

- ※直射日光によるモニターのブラックアウトは、保証の対象にはなりません。
- ※摂氏 6 度以下、摂氏 35 度以上でのご利用は、正常に動作しない可能性があります。(保証対象外)
- ※仕様・価格は予告なく変更する事がありますので、ご了承願います。

本体価格+税
 全サイズオープン価格
 お気軽にお問い合わせ下さい。



軽くて安価な樹脂製パネル
定番の8サイズは都度在庫しております。



ホワイト

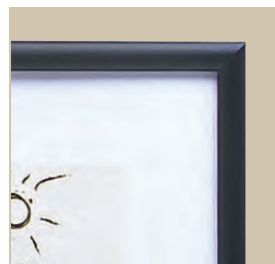

ブラック

【図面】

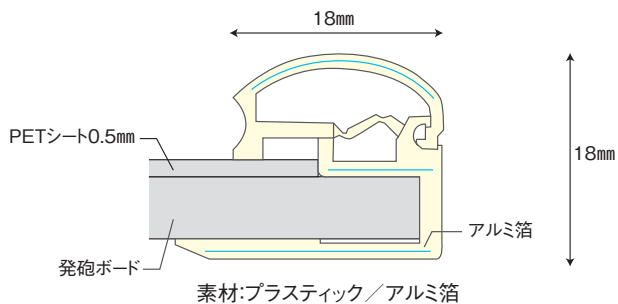

【仕様・特徴】

フレーム	材質：ABS 押出し材 幅：18mm 厚み：18mm
透明カバー	ペット透明 0.5mm
バックボード	発泡ボード 5.0mm
吊り具・吊りひも付き	

- フレーム表面は表情もやさしい丸型形状。
 - A4 サイズから B1 サイズまで対応可能です。
(A1・B1 サイズのみ裏にアルミの補強板使用)
 - 表面保護シートは透明度の高いPETシートt=0.5を採用。
 - パネル外寸は縦・横とも原稿サイズより25mm大きいサイズです。
- ☆-1

品名	商品コード	ポスター寸法	画面寸法	外枠寸法	重量	フレームカラー	梱包単位	本体価格+税
FTS-6-A4-W	LAF5501	210×297mm	199×286mm	235×322mm	0.3kg	ホワイト (W) ブラック (B)	20枚	¥1,980
FTS-6-A4-B	LAF5502							
FTS-6-A3-W	LAF5503	297×420mm	286×409mm	322×445mm	0.5kg		20枚	¥2,640
FTS-6-A3-B	LAF5504							
FTS-6-A2-W	LAF5505	420×594mm	409×583mm	445×619mm	0.9kg		10枚	¥3,740
FTS-6-A2-B	LAF5506							
FTS-6-A1-W	LAF5507	594×841mm	583×830mm	619×866mm	1.6kg		5枚	¥6,380
FTS-6-A1-B	LAF5508							
FTS-6-B4-W	LAF5509	257×364mm	246×353mm	282×389mm	0.4kg		20枚	¥2,200
FTS-6-B4-B	LAF5510							
FTS-6-B3-W	LAF5511	364×515mm	353×504mm	389×540mm	0.6kg		20枚	¥2,970
FTS-6-B3-B	LAF5512							
FTS-6-B2-W	LAF5513	515×728mm	504×717mm	540×753mm	1.1kg	10枚	¥4,290	
FTS-6-B2-B	LAF5514							
FTS-6-B1-W	LAF5515	728×1,030mm	717×1,019mm	753×1,055mm	2.2kg	5枚	¥7,370	
FTS-6-B1-B	LAF5516							

スタンド

木製イーゼル

◇IRイーゼル



片面

注文番号	種別	本体サイズ(W×D×H)	対応ボードサイズ(W×H)	重量	耐荷重	素材	本体価格+税
061E-52835-1*	①ナチュラル1120H	610×570×1,110mm	200~650×	1.5kg	5kg	天然木、スチール	¥4,380
061E-52835-2*	②ダークブラウン1120H		320~1,050mm				¥4,780
061E-52835-3*	③ナチュラル1300H	600×610×1,260mm	280~650×	2.5kg			¥5,420
061E-52835-4*	④ダークブラウン1300H		200~1,050mm				¥6,340

● 額受棚は9段階で高さ調節が可能
23020G25290 ☆-2

◇フロントイーゼル



①T-140
B1・A1パネル対応

◇フロントイーゼル (ブラック)



①T-140
B1・A1パネル対応

②T-160 (重し水袋セット例)
B1・AOパネル対応



押さえ
(幅50mm)



受け



収納式のフック



調節ネジ

片面

注文番号	種別	本体サイズ(W×D×H)	受幅	重量	本体価格+税
062E-42998***	①T-140	600×557×1,420mm	50mm	2.8kg	¥10,500
062E-43000***	②T-160	600×680×1,700mm		4.0kg	¥11,800

素材

木、クリアラッカー仕上

片面

注文番号	種別	本体サイズ(W×D×H)	受幅	重量	本体価格+税
062E-42998BLK	①T-140	600×557×1,420mm	50mm	2.8kg	¥10,500
062E-43000BLK	②T-160	600×680×1,700mm		4.0kg	¥11,800

素材

木、ブラック塗装

11515X25125 ☆-2

◇TPS-FX

角度・高さ調節可能

A2～B1サイズのパネルに対応

片面タイプ



※本商品にパネルは含まれておりません

パネルの高さ	パネルの幅	パネルの厚み	スタンド最高高さ	スタンド最低高さ	スタンド傾斜角度	フレームカラー	参考上代+税
588～1,100mmまで	500～800mmまで	30mmまで	2,000mm (垂直高)	920mm (垂直高)	角度調節可能タイプ	クローム	¥13,500

◇TPS-US

高さ調節可能

A1～B1サイズのパネルに対応

両面タイプ



※本商品にパネルは含まれておりません

パネルの高さ	パネルの幅	パネルの厚み	スタンド最高高さ	スタンド最低高さ	スタンド傾斜角度	フレームカラー	参考上代+税
840～1,500mmまで	400～900mmまで	30mmまで	1,700mm (垂直高)	1,035mm (垂直高)	直立タイプ	クローム	¥13,500

◇TPS-SL

4段階に高さ調節可能

A2～B1サイズのパネルに対応

片面タイプ



※本商品にパネルは含まれておりません

パネルの高さ	パネルの幅	パネルの厚み	スタンド最高高さ	スタンド最低高さ	スタンド傾斜角度	フレームカラー	参考上代+税
上段: 400～670mm 下段: 890～1,160mm	450mm以上	30mmまで	1,280mm (垂直高)	990mm (垂直高)	傾斜タイプ	クローム/ブラック	¥9,800

◇アルミイーゼル (181cタイプ)

パネル押さえスライドストッパー付
 下側のパネル受けは左右別に上下させること
 B0サイズに対応

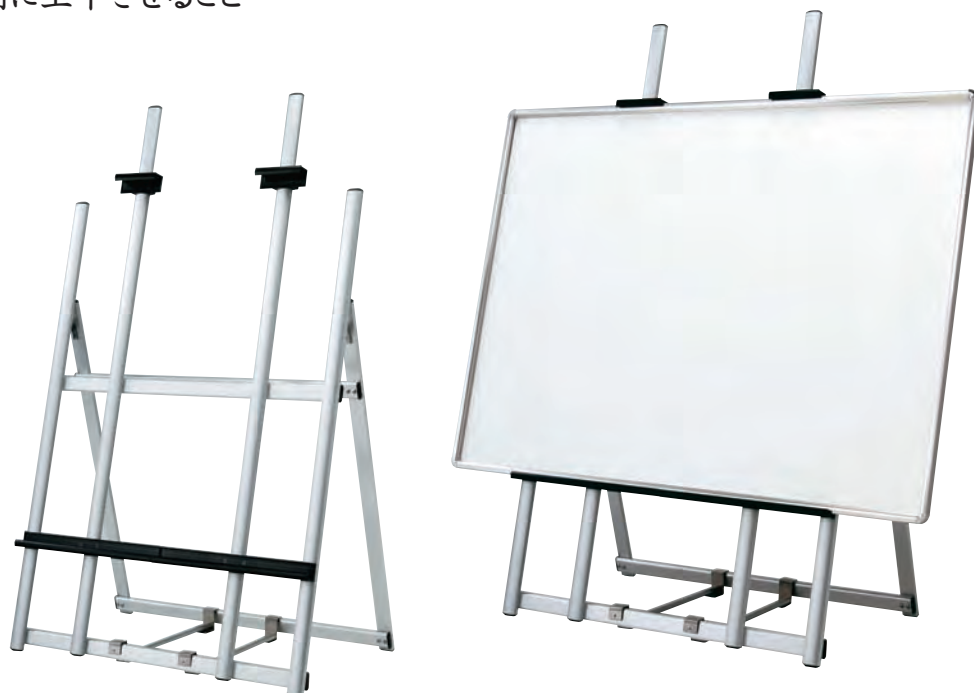

※本商品にパネルは含まれておりません

注文番号	本体サイズ (W×D×H)	パネルサイズ	重量	素材	参考上代+税
057E-51867***	1,000×595×1,631mm	B0タテ・ヨコ×t30mmまで適応	7.7kg	アルミ押出材アルマイト仕上	¥40,700

● 折りたたみ式 ● 保持パイプ2本付
 21525A30240 ☆-4

◇アルミイーゼル (179cタイプ)

パネル押さえスライドストッパー付
 A2～A0に対応



※本商品にパネルは含まれておりません

注文番号	種別	本体サイズ (W×D×H)	パネルサイズ	重量	素材	参考上代+税
057E-51866***	①シルバー	550×595×1,486mm	A2～A0タテ×t30mmまで適応	5.4kg	アルミ押出材アルマイト仕上	¥28,600
057E-51866BLK	②ブラック					¥33,600

● 折りたたみ式 ● 保持パイプ2本付
 24525K30270 ☆-4

スタンド

A型スタンドサイン

◇グリップA A1



※本商品にポスターは含まれておりません

注文番号	種別	外寸(W×D×H)	有効画面サイズ(W×H)	本体価格+税
069E-52667BLK	①片面	645×475× 1,180mm	581×828mm	¥22,500
069E-52677***	②片面			
069E-42456BLK	③両面			¥26,500
069E-42456***	④両面			

素 材

アルミニウムアルマイト仕上、複合板t3mm(①1枚②2枚)、PET透明板、1.0mm(①1枚②2枚)

● 屋外使用の場合はポスターに防水加工を施してください
JAN/①4904625762458 ②4904625761741 10515Y25135 ☆-2

◇グリップA B1



※本商品にポスターは含まれておりません

注文番号	種別	外寸(W×D×H)	有効画面サイズ(W×H)	本体価格+税
069E-52667B1B	①片面	775×732× 1,303mm	715×1,015mm	¥29,500
069E-52677B1*	②片面			
069E-42456B1B	③両面			
069E-42456B1*	④両面			¥36,500

素 材

アルミニウムアルマイト仕上、複合板t3mm(①1枚②2枚)、PET透明板t1.0mm(①1枚②2枚)

● 屋外使用の場合はポスターに防水加工を施してください
JAN/①4904625761789 ②4904625761765 10515Y25135 ☆-2

高さ1m以内のロータイプスタンド。ゲームセンターやパラー店で大好評!

◇グリップA ロータイプA1



片面

両面

※本商品にポスターは含まれておりません

注文番号	種別	外寸(W×D×H)	有効画面サイズ(W×H)	本体価格+税
070E-52667A1B	①片面	640×635× 980mm	581×828mm	¥22,500
070E-52667A1L	②片面			
070E-42456A1B	③両面			¥26,500
070E-42456A1L	④両面			

素 材

アルミニウムアルマイト仕上、複合板t3mm(①1枚②2枚)、PET透明板、1.0mm(①1枚②2枚)

● 屋外使用の場合はポスターに防水加工を施してください
JAN/①4904625761772 ②4904625761758 10515Y25135 ☆-2

◇グリップA ロータイプB1



片面

両面

※本商品にポスターは含まれておりません

注文番号	種別	外寸(W×D×H)	有効画面サイズ(W×H)	本体価格+税
070E-52667B1K	①片面	780×660×990mm	715×1,020mm	¥28,500
070E-52667B1T	②片面	780×1,140×985mm		
070E-42456B1L	③両面			

素 材

アルミニウムアルマイト仕上、複合板t3mm(①1枚②2枚)、PET透明板t1.0mm(①1枚②2枚)

● 屋外使用の場合はポスターに防水加工を施してください
● 構造上、注水台の使用は不可となります
JAN/①4904625762496 ②4904625762441 10515Y25135 ☆-2

スタンド

A型スタンドサイン

◇グリップA ロータイプB1ヨコ



片面

※本商品にポスターは含まれておりません

注文番号	外寸(W×D×H)	有効画面サイズ(W×H)	本体価格+税
070E-52667B1Y	1,080×390×990mm	1,015×715mm	¥29,500

素 材

アルミニウムアルマイト仕上、複合板t3mm×1、PET透明板t1.0mm×1

- 屋外使用の場合はポスターに防水加工を施してください。
- 構造上、注水台の使用は不可となります。

JAN/4904625762489 10515Y25135 ☆-2

◇グリップA ロータイプA0ヨコ



片面

※本商品にポスターは含まれておりません

注文番号	種 別	外寸(W×D×H)	有効画面サイズ(W×H)	本体価格+税
070E-52667A0B	ブラック	1,240×580×980mm	1,178×830mm	¥46,000
070E-52667A0L	シルバー	980mm		

素 材

アルミニウムアルマイト仕上、複合板t3mm×1、アクリル透明板t2.0mm×1

- 屋外使用の場合はポスターに防水加工を施してください。

JAN/4904625762465 10515Y25135 ☆-2

◇グリップA ロータイプB0ヨコ



片面

※本商品にポスターは含まれておりません

注文番号	種 別	外寸(W×D×H)	有効画面サイズ(W×H)	本体価格+税
070E-52667B0B	ブラック	1,510×560×980mm	1,442×1,020mm	¥66,000
070E-52667B0L	シルバー	980mm		

素 材

アルミニウムアルマイト仕上、複合板t3mm×1、アクリル透明板t2.0mm×1

- 屋外使用の場合はポスターに防水加工を施してください。
- 構造上、注水台の使用は不可となります。

JAN/4904625762472 10515Y25135 ☆-2

◇バリウエイト (注水タンク)



①オレンジ



②チャコールグレー

注文番号	種 別	重量(満水時)	素 材	本体価格+税
073E-42115***	①オレンジ	12kg	樹脂成型品	¥1,500
073E-42115CGY	②チャコールグレー			

①14510M25140 ②19515A25185 ☆-2

◇グリップA専用注水置台

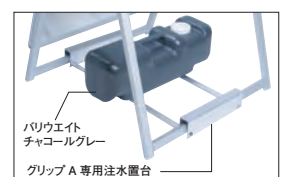
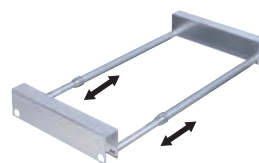

屋外使用の場合は、専用注水置台とバリウエイトの使用をお勧めします。

注文番号	サイズ(W×D×H)	素 材	参考上代+税
063E-36024***	281×464~750×164mm	アルミニウムアルマイト仕上	¥4,500

18515Z25165 ☆-2

POSTER GRIP®-20RN

B2サイズまで対応。手軽に使える屋内専用ポスターグリップ®です。

PG-20RN (フレーム幅:20mm)

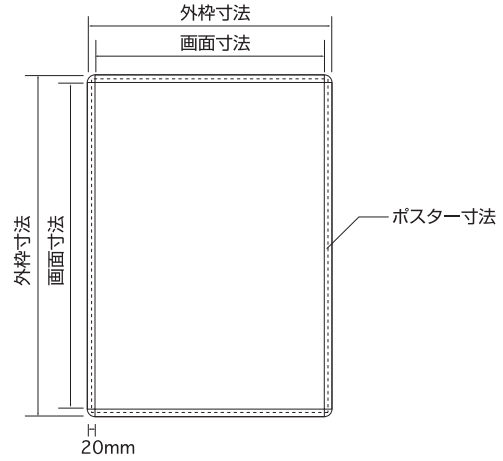

Corner Color 内
(素材:ABS成型品)



Frame Color 内
(素材:アルミ型材)



【屋内用】

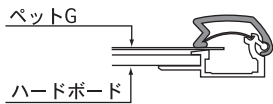

屋内用寸法 (厚み:15mm)

(単位:mm)

サイズ	ポスター寸法	画面寸法	外枠寸法	重量	本体価格(税別)
B2	515×728	497×710	540×753	1.5kg	¥10,000
B3	364×515	346×497	389×540	1.1kg	¥8,500
A2	420×594	402×576	445×619	1.3kg	¥9,000
A3	297×420	279×402	322×445	0.9kg	¥8,000

- 表面カバーは0.5mm厚のペットG (ポリエスチル系) が標準装備されています。
- 全サイズ、基本は1枚で1梱包になります。



※価格は全て税抜き本体価格です。

POSTER GRIP®-20S

空間をスリムに演出する20mm幅角型タイプの屋内専用ポスターグリップ® B1サイズまで対応。
フレームカラーにけやきが加わりました。

PG-20S (フレーム幅:20mm)

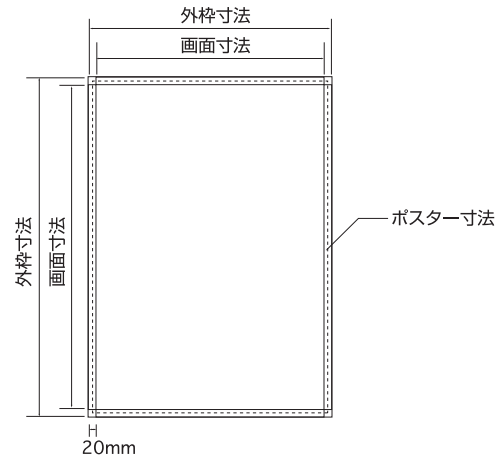

Corner Color 内
(素材:ABS成型品)

G C B W けやき

Frame Color 内
(素材:アルミ型材)

KG KC BG WG けやき

【7mm 厚仕様】

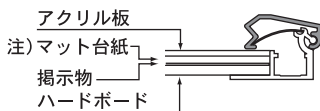

7mm 厚仕様寸法 (厚み:18mm) 規格品で掲示物の厚さ7mmまで対応できます。(単位:mm)

サイズ	ポスター寸法	画面寸法	外枠寸法	重量	本体価格(税別)	けやき調本体価格(税別)
B1	728×1030	714×1016	753×1055	3.5kg	¥14,000	¥18,000
B2	515×728	501×714	540×753	2.0kg	¥11,000	¥13,000
B3	364×515	350×501	389×540	1.4kg	¥9,000	¥10,000
A1	594×841	580×827	619×866	2.5kg	¥12,500	¥15,000
A2	420×594	406×580	445×619	1.4kg	¥10,000	¥11,000
A3	297×420	283×406	322×445	1.0kg	¥8,500	¥9,000

- 表面カバーは1.5mmのアクリル板が標準装備されています。
 - 全サイズ、基本は1枚で1梱包になります。
 - 規格品では掲示物の厚さ7mmまで対応できます。
- ※注) マット台紙はオプションです。通常は3.0mmの発泡ボードが標準装備されていますので、掲示物はアクリル板の下へ入れてご使用ください。





POSTER GRIP®-32R

壁面に取り付けたまま、掲示物の交換が簡単にできます。
定番のシルバー色は、お求めやすい価格でのご提供が可能になりました。

PG-32R (フレーム幅:32mm)

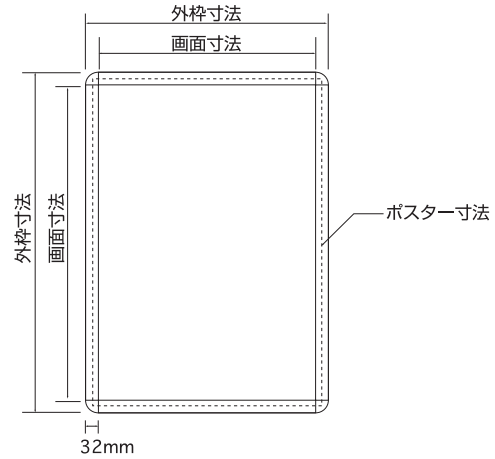

Corner Color

(素材:ABS成型品)

- G
- C
- S
- B
- BM
- W
- BR
- R
- Y
- 白木
- けやき

Frame Color

(素材:アルミ型材)

- GM 内
- SM 内
- BM 内
- BG
- WG
- BRG
- AG
- RG
- YG
- 白木
- けやき
- KG 内
- KC 内



定番カラーがお求めやすくなりました

ポスターグリップ®は、国内自社製造品 製造メーカーだからできる低価格で定番のシルバーカラーをご提供!

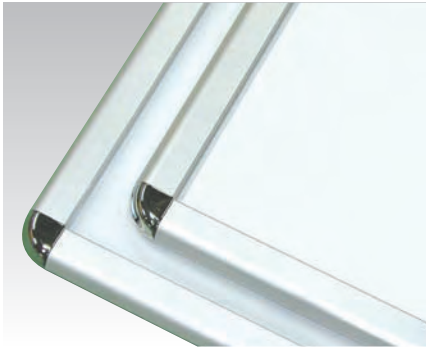

PG-32R 屋内用 シルバーフレーム (SM: 梨地調) **SM**
 PG-32R 屋内用 シルバーフレーム (AG: 艶有り) **AG**
 各コーナー全色

サイズ	ポスター寸法	画面寸法	外枠寸法	屋内用重量	屋内用本体価格(税別)
B1	728×1030	715×1017	778×1080	4.6kg	¥ 14,000
B2	515×728	502×715	565×778	2.7kg	¥ 10,000
B3	364×515	351×502	414×565	1.6kg	¥ 8,000
A1	594×841	581×828	644×891	3.4kg	¥ 12,000
A2	420×594	407×581	470×644	2.0kg	¥ 9,000
A3	297×420	284×407	347×470	1.2kg	¥ 7,500

【屋内用】

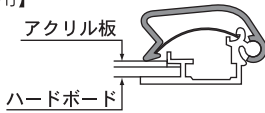

屋内・屋外用寸法 (厚み:21mm) 屋外用をご使用の際は、防水加工済ポスターをご使用下さい。(単位:mm)

サイズ	ポスター寸法	画面寸法	外枠寸法	屋内用重量	屋外用重量	屋内用本体価格(税別)	屋外用本体価格(税別)
B1	728×1030	715×1017	778×1080	4.6kg	4.9kg	¥ 17,000	¥ 19,000
B2	515×728	502×715	565×778	2.7kg	2.8kg	¥ 12,000	¥ 13,000
B3	364×515	351×502	414×565	1.6kg	1.7kg	¥ 9,500	¥ 10,000
A1	594×841	581×828	644×891	3.4kg	3.5kg	¥ 14,000	¥ 15,000
A2	420×594	407×581	470×644	2.0kg	2.1kg	¥ 10,000	¥ 11,000
A3	297×420	284×407	347×470	1.2kg	1.3kg	¥ 8,700	¥ 9,500

【屋外用】

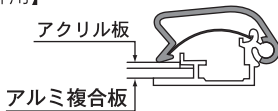

【7mm 厚仕様】

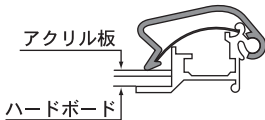

7mm厚仕様寸法 (厚み:24mm) 規格品で掲示物の厚さ7mmまで対応できます。(単位:mm)

サイズ	ポスター寸法	画面寸法	外枠寸法	重量	7mm厚仕様本体価格(税別)
B1	728×1030	712×1014	775×1077	4.6kg	¥ 20,000
B2	515×728	499×712	562×775	2.7kg	¥ 14,000
B3	364×515	348×499	411×562	1.6kg	¥ 10,000
A1	594×841	578×825	641×888	3.4kg	¥ 16,000
A2	420×594	404×578	467×641	2.0kg	¥ 11,400
A3	297×420	281×404	344×467	1.2kg	¥ 9,500

【両面用 (屋内外仕様)】

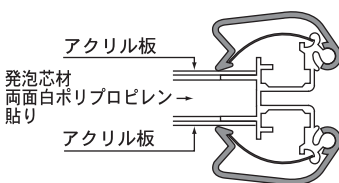

両面用寸法 (厚み:47mm) 両面用は、縦使い・横使いの指定をして下さい。(単位:mm)

サイズ	ポスター寸法	画面寸法	外枠寸法	重量	両面用本体価格(税別)
B1	728×1030	709×1011	772×1074	7.5kg	¥ 44,000
B2	515×728	496×709	559×772	4.4kg	¥ 30,000
A1	594×841	575×822	638×885	5.5kg	¥ 34,000
A2	420×594	401×575	464×638	3.3kg	¥ 28,000

【バックシート入仕様】

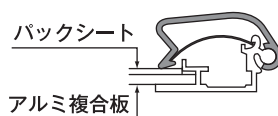

バックシート入仕様寸法 (厚み:21mm) ポスターを水から守る袋状のカバー付きです。(単位:mm)

サイズ	ポスター寸法	画面寸法	外枠寸法	重量	バックシート入仕様本体価格(税別)
B1	728×1030	725×1027	788×1090	4.9kg	¥ 22,000
B2	515×728	512×725	575×788	2.8kg	¥ 15,300
A1	594×841	591×838	654×901	3.5kg	¥ 17,700
A2	420×594	417×591	480×654	2.1kg	¥ 12,850

※バックシート入仕様はポスターサイズより10mm大きい袋状のカバーにポスターを入れてご使用頂くのでパネルサイズが通常より10mm大きくなります。

※ポスターは規格サイズでご用意ください。

※防水加工なきポスターでも屋外でご使用になれます。

※屋外用とバックシート入仕様はパネルサイズが異なりますので屋外用にバックシートを入れてのご使用はできません。

●表面カバーは1.5mm厚の亚克力板が標準装備してあります。

●全サイズ、基本は1枚で1梱包になります。

●バックシート入仕様に表面カバーはついておりません。

●風の強い場所でのご使用はご遠慮ください。

●掲示物が防水加工なき場合、バックシート入仕様をご使用下さい。

※価格は全て税抜き本体価格です。



POSTER GRIP®-32R レッド・イエロー

注目度の高い使い方ができるカラーバリエーション
フレームの特注色・ロゴ印刷も可能です。(特注色は50枚以上から承ります)



YG RG

PG-32R(フレーム幅:32mm)

【屋内用】

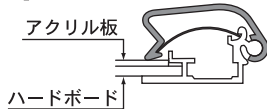

【屋外用】

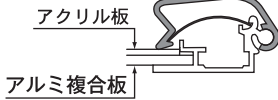

【7mm厚仕様】

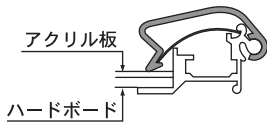

【両面用(屋内外仕様)】

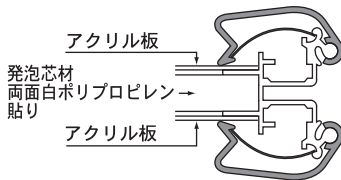

【バックシート入仕様】

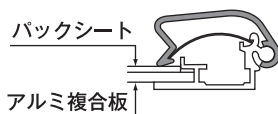

屋内・屋外用寸法(厚み:21mm) 屋外用をご使用の際は、防水加工済ポスターをご使用下さい。(単位:mm)

サイズ	ポスター寸法	画面寸法	外枠寸法	屋内用重量	屋外用重量	屋内用本体価格(税別)	屋外用本体価格(税別)
B1	728×1030	715×1017	778×1080	4.6kg	4.9kg	¥20,000	¥22,000
B2	515×728	502×715	565×778	2.7kg	2.8kg	¥14,000	¥16,000
B3	364×515	351×502	414×565	1.6kg	1.7kg	¥10,000	¥12,000
A1	594×841	581×828	644×891	3.4kg	3.5kg	¥16,000	¥18,000
A2	420×594	407×581	470×644	2.0kg	2.1kg	¥12,000	¥13,000
A3	297×420	284×407	347×470	1.2kg	1.3kg	¥9,500	¥10,000

7mm厚仕様寸法(厚み:24mm) 規格品で掲示物の厚さ7mmまで対応できます。(単位:mm)

サイズ	ポスター寸法	画面寸法	外枠寸法	重量	7mm厚仕様本体価格(税別)
B1	728×1030	712×1014	775×1077	4.6kg	¥25,000
B2	515×728	499×712	562×775	2.7kg	¥18,000
B3	364×515	348×499	411×562	1.6kg	¥13,000
A1	594×841	578×825	641×888	3.4kg	¥21,000
A2	420×594	404×578	467×641	2.0kg	¥14,000
A3	297×420	281×404	344×467	1.2kg	¥12,000

両面用寸法(厚み:47mm) 両面用は、縦使い・横使いの指定をして下さい。(単位:mm)

サイズ	ポスター寸法	画面寸法	外枠寸法	重量	両面用本体価格(税別)
B1	728×1030	709×1011	772×1074	7.5kg	¥53,000
B2	515×728	496×709	559×772	4.4kg	¥36,000
A1	594×841	575×822	638×885	5.5kg	¥41,000
A2	420×594	401×575	464×638	3.3kg	¥32,000

バックシート入仕様寸法(厚み:21mm) ポスターを水から守る袋状のカバー付きです。(単位:mm)

サイズ	ポスター寸法	画面寸法	外枠寸法	重量	バックシート入仕様本体価格(税別)
B1	728×1030	725×1027	788×1090	4.9kg	¥25,000
B2	515×728	512×725	575×788	2.8kg	¥18,300
A1	594×841	591×838	654×901	3.5kg	¥20,700
A2	420×594	417×591	480×654	2.1kg	¥14,850

※バックシート入仕様はポスターサイズより10mm大きい袋状のカバーにポスターを入れてご使用頂くのでパネルサイズが通常より10mm大きくなります。

※ポスターは規格サイズでご用意ください。

※防水加工なきポスターでも屋外でご使用になれます。

※屋外用とバックシート入仕様はパネルサイズが異なりますので屋外用にバックシートを入れてのご使用はできません。

- 表面カバーは1.5mm厚の亚克力板が標準装備してあります。
- バックシート入仕様は表面カバーはついておりません。
- 掲示物が防水加工なき場合、バックシート入仕様をご使用下さい。

- 全サイズ、基本は1枚で1梱包になります。
- 風の強い場所でのご使用はご遠慮ください。



POSTER GRIP®-32R 木目調

落ち着きのある木目調仕上げ・2種 用途に依ってお選び下さい。



貼りものではありません

特殊多層コーティング仕上げのため
剥がれず、**屋外の使用も可能**です。



白木 けやき

PG-32R (フレーム幅:32mm)

【屋内用】

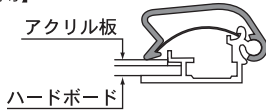

【屋外用】

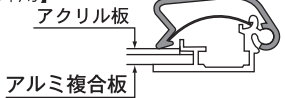

屋内・屋外用寸法 (厚み:21mm) 屋外用をご使用の際は、防水加工済ポスターをご使用下さい。(単位:mm)

サイズ	ポスター寸法	画面寸法	外枠寸法	屋内用重量	屋外用重量	屋内用本体価格(税別)	屋外用本体価格(税別)
B1	728×1030	715×1017	778×1080	4.6kg	4.9kg	¥ 22,000	¥ 24,000
B2	515×728	502×715	565×778	2.7kg	2.8kg	¥ 15,000	¥ 17,000
B3	364×515	351×502	414×565	1.6kg	1.7kg	¥ 11,000	¥ 12,000
A1	594×841	581×828	644×891	3.4kg	3.5kg	¥ 18,000	¥ 20,000
A2	420×594	407×581	470×644	2.0kg	2.1kg	¥ 13,000	¥ 15,000
A3	297×420	284×407	347×470	1.2kg	1.3kg	¥ 10,000	¥ 11,000

【7mm 厚仕様】

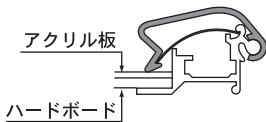

7mm厚仕様寸法 (厚み:24mm) 規格品で掲示物の厚さ7mmまで対応できます。(単位:mm)

サイズ	ポスター寸法	画面寸法	外枠寸法	重量	7mm厚仕様本体価格(税別)
B1	728×1030	712×1014	775×1077	4.6kg	¥26,000
B2	515×728	499×712	562×775	2.7kg	¥19,000
B3	364×515	348×499	411×562	1.6kg	¥14,000
A1	594×841	578×825	641×888	3.4kg	¥22,000
A2	420×594	404×578	467×641	2.0kg	¥16,000
A3	297×420	281×404	344×467	1.2kg	¥13,000

【両面用 (屋内外仕様)】

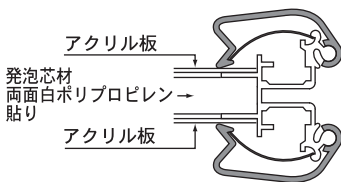

両面用寸法 (厚み:47mm) 両面用は、縦使い・横使いの指定をして下さい。(単位:mm)

サイズ	ポスター寸法	画面寸法	外枠寸法	重量	両面用本体価格(税別)
B1	728×1030	709×1011	772×1074	7.5kg	¥58,000
B2	515×728	496×709	559×772	4.4kg	¥40,000
A1	594×841	575×822	638×885	5.5kg	¥45,000
A2	420×594	401×575	464×638	3.3kg	¥35,000

【バックシート入仕様】



バックシート入仕様寸法 (厚み:21mm) ポスターを水から守る袋状のカバー付きです。(単位:mm)

サイズ	ポスター寸法	画面寸法	外枠寸法	重量	バックシート入仕様本体価格(税別)
B1	728×1030	725×1027	788×1090	4.9kg	¥27,000
B2	515×728	512×725	575×788	2.8kg	¥19,300
A1	594×841	591×838	654×901	3.5kg	¥22,700
A2	420×594	417×591	480×654	2.1kg	¥16,850

※バックシート入仕様はポスターサイズより10mm大きい袋状のカバーにポスターを入れてご使用頂くのでパネルサイズが通常より10mm大きくなります。

※ポスターは規格サイズでご用意ください。

※防水加工なきポスターでも屋外でご使用になれます。

※屋外用とバックシート入仕様はパネルサイズが異なりますので屋外用にバックシートを入れてのご使用はできません。

- 表面カバーは1.5mm厚の亚克力板が標準装備してあります。
- バックシート入仕様に表面カバーはついておりません。
- 掲示物が防水加工なき場合、バックシート入仕様をご使用下さい。

- 全サイズ、基本は1枚で1梱包になります。
- 風の強い場所でのご使用はご遠慮ください。

※価格は全て税抜き本体価格です。

POSTER GRIP®-32S

写真・絵・イラスト等 どのような作品にもマッチする
ハイセンスな角形モデル。

PG-32S (フレーム幅:32mm)

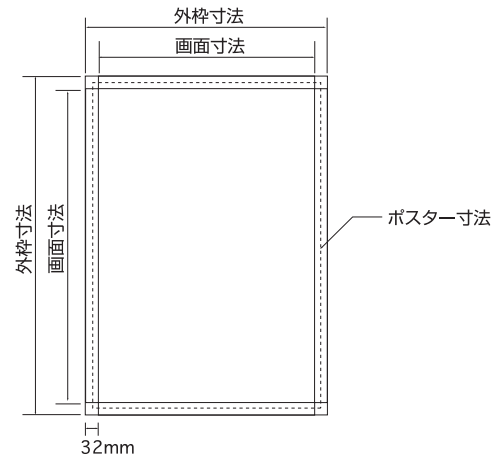

Corner Color
(素材:ABS成型品)



Frame Color
(素材:アルミ型材)

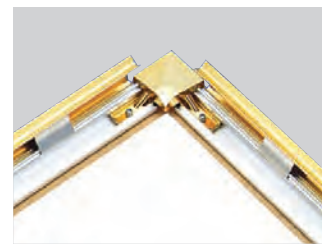



化研ゴールド(KG)屋内用



化研クローム(KC)屋内用



フレームカラー

・白木 ・けやき

・ブラック(黒) ・ホワイト(白)

・化研クローム(輝きのあるクローム色)

・化研ゴールド(輝きのあるゴールド色)

※屋外用は白か黒又は木目調のフレームをご使用ください。

【屋内用】

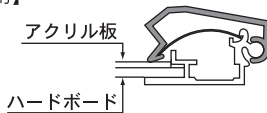

【屋外用】

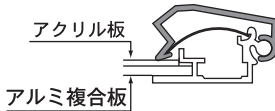

【7mm 厚仕様】

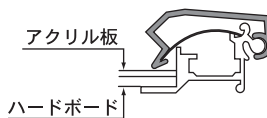

【両面用(屋内外仕様)】

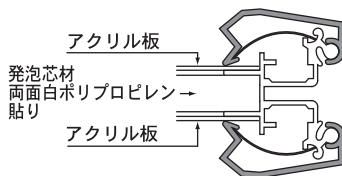

【バックシート入仕様】

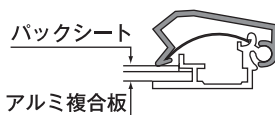

屋内・屋外用寸法(厚み:21mm) 屋外用をご使用の際は、防水加工済ポスターをご使用下さい。(単位:mm)

サイズ	ポスター寸法	画面寸法	外枠寸法	屋内用重量	屋外用重量	屋内用本体価格(税別)	屋外用本体価格(税別)
B1	728×1030	715×1017	778×1080	4.6kg	4.9kg	¥19,000	¥22,000
B2	515×728	502×715	565×778	2.7kg	2.8kg	¥14,000	¥15,000
B3	364×515	351×502	414×565	1.6kg	1.7kg	¥10,000	¥11,000
A1	594×841	581×828	644×891	3.4kg	3.5kg	¥16,000	¥17,000
A2	420×594	407×581	470×644	2.0kg	2.1kg	¥11,000	¥12,000
A3	297×420	284×407	347×470	1.2kg	1.3kg	¥9,500	¥10,000

7mm厚仕様寸法(厚み:24mm) 規格品で掲示物の厚さ7mmまで対応できます。(単位:mm)

サイズ	ポスター寸法	画面寸法	外枠寸法	重量	7mm厚仕様本体価格(税別)
B1	728×1030	712×1014	775×1077	4.6kg	¥22,000
B2	515×728	499×712	562×775	2.7kg	¥16,000
B3	364×515	348×499	411×562	1.6kg	¥11,500
A1	594×841	578×825	641×888	3.4kg	¥18,000
A2	420×594	404×578	467×641	2.0kg	¥13,000
A3	297×420	281×404	344×467	1.2kg	¥10,500

両面用寸法(厚み:47mm) 両面用は、縦使い・横使いの指定をして下さい。(単位:mm)

サイズ	ポスター寸法	画面寸法	外枠寸法	重量	両面用本体価格(税別)
B1	728×1030	709×1011	772×1074	7.5kg	¥47,000
B2	515×728	496×709	559×772	4.4kg	¥33,000
A1	594×841	575×822	638×885	5.5kg	¥37,000
A2	420×594	401×575	464×638	3.3kg	¥30,000

バックシート入仕様寸法(厚み:21mm) ポスターを水から守る袋状のカバーにポスターを入れてご使用頂くのでパネルサイズが通常より10mm大きくなります。(単位:mm)

サイズ	ポスター寸法	画面寸法	外枠寸法	重量	バックシート入仕様本体価格(税別)
B1	728×1030	725×1027	788×1090	4.9kg	¥25,000
B2	515×728	512×725	575×788	2.8kg	¥17,300
A1	594×841	591×838	654×901	3.5kg	¥19,700
A2	420×594	417×591	480×654	2.1kg	¥13,850

※バックシート入仕様はポスターサイズより10mm大きい袋状のカバーにポスターを入れてご使用頂くのでパネルサイズが通常より10mm大きくなります。

※ポスターは規格サイズでご用意ください。

※防水加工なきポスターでも屋外でも使用になれます。

※屋外用とバックシート入仕様はパネルサイズが異なりますので屋外用にバックシートを入れてのご使用はできません。

- 表面カバーは1.5mm厚の亚克力板が標準装備してあります。
- バックシート入仕様に表面カバーはついておりません。
- 掲示物が防水加工なき場合、バックシート入仕様をご使用下さい。

- 全サイズ、基本は1枚で1梱包になります。
- 風の強い場所でのご使用はご遠慮ください。

※価格は全て税抜き本体価格です。



POSTER GRIP®-32S 木目調

角形モデルに木目調2種が新たに加われました。

PG-32S (フレーム幅:32mm)



白木

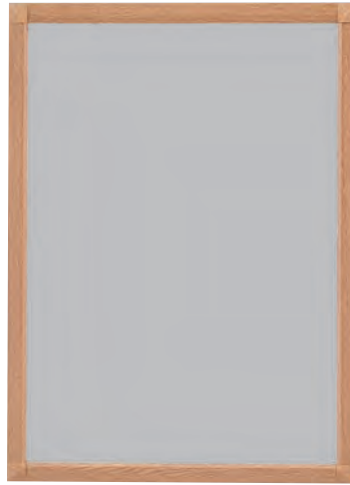

けやき

貼りものではありません

特殊多層コーティング仕上げのため剥がれず、**屋外の使用も可能**です。



白木

けやき

【屋内用】

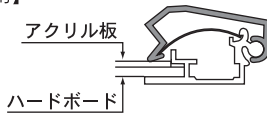

ハードボード

【屋外用】

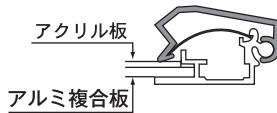

アルミ複合板

【7mm厚仕様】

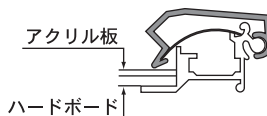

ハードボード

【両面用 (屋内外仕様)】

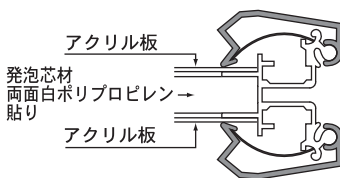

発泡芯材
両面白ポリプロピレン
貼り

【バックシート入仕様】

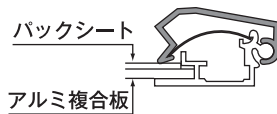

バックシート
アルミ複合板

屋内・屋外用寸法 (厚み:21mm) 屋外用をご使用の際は、防水加工済ポスターをご使用下さい。(単位:mm)

サイズ	ポスター寸法	画面寸法	外枠寸法	屋内用重量	屋外用重量	屋内用本体価格(税別)	屋外用本体価格(税別)
B1	728×1030	715×1017	778×1080	4.6kg	4.9kg	¥ 22,000	¥ 24,000
B2	515×728	502×715	565×778	2.7kg	2.8kg	¥ 15,000	¥ 17,000
B3	364×515	351×502	414×565	1.6kg	1.7kg	¥ 11,000	¥ 12,000
A1	594×841	581×828	644×891	3.4kg	3.5kg	¥ 18,000	¥ 20,000
A2	420×594	407×581	470×644	2.0kg	2.1kg	¥ 13,000	¥ 15,000
A3	297×420	284×407	347×470	1.2kg	1.3kg	¥ 10,000	¥ 11,000

7mm厚仕様寸法 (厚み:24mm) 規格品で掲示物の厚さ7mmまで対応できます。(単位:mm)

サイズ	ポスター寸法	画面寸法	外枠寸法	重量	7mm厚仕様本体価格(税別)
B1	728×1030	712×1014	775×1077	4.6kg	¥26,000
B2	515×728	499×712	562×775	2.7kg	¥19,000
B3	364×515	348×499	411×562	1.6kg	¥14,000
A1	594×841	578×825	641×888	3.4kg	¥22,000
A2	420×594	404×578	467×641	2.0kg	¥16,000
A3	297×420	281×404	344×467	1.2kg	¥13,000

両面用寸法 (厚み:47mm) 両面用は、縦使い・横使いの指定をして下さい。(単位:mm)

サイズ	ポスター寸法	画面寸法	外枠寸法	重量	両面用本体価格(税別)
B1	728×1030	709×1011	772×1074	7.5kg	¥58,000
B2	515×728	496×709	559×772	4.4kg	¥40,000
A1	594×841	575×822	638×885	5.5kg	¥45,000
A2	420×594	401×575	464×638	3.3kg	¥35,000

バックシート入仕様寸法 (厚み:21mm) ポスターを水から守る袋状のカバー付きです。(単位:mm)

サイズ	ポスター寸法	画面寸法	外枠寸法	重量	バックシート入仕様本体価格(税別)
B1	728×1030	725×1027	788×1090	4.9kg	¥27,000
B2	515×728	512×725	575×788	2.8kg	¥19,300
A1	594×841	591×838	654×901	3.5kg	¥22,700
A2	420×594	417×591	480×654	2.1kg	¥16,850

※バックシート入仕様はポスターサイズより10mm大きい袋状のカバーにポスターを入れてご使用頂くのでパネルサイズが通常より10mm大きくなります。(P17参照)

※ポスターは規格サイズでご用意ください。

※防水加工なきポスターでも屋外でご使用になれます。

※屋外用とバックシート入仕様はパネルサイズが異なりますので屋外用にバックシートを入れてのご使用はできません。

●表面カバーは1.5mm厚の亚克力板が標準装備してあります。

●全サイズ、基本は1枚で1梱包になります。

●バックシート入仕様に表面カバーはついておりません。

●風の強い場所でのご使用はご遠慮ください。

●掲示物が防水加工なき場合、バックシート入仕様をご使用下さい。

※価格は全て税抜き本体価格です。



POSTER GRIP®-44R

幅広のフレームなので、B0以上の特寸にも対応可能
フレームの特注色・ロゴ印刷も可能です。(特注色は50枚以上から承ります)

PG-44R(フレーム幅:44mm)

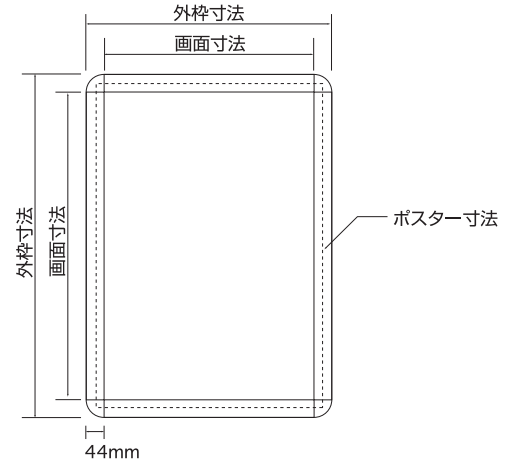

Corner Color
(素材:ABS成型品)



Frame Color
(素材:アルミ型材)





【屋内用】

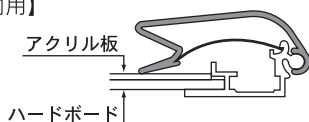

【屋外用】

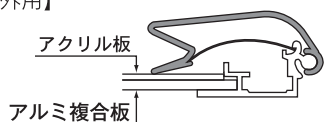

屋内・屋外用寸法 (厚み:21mm) 屋外用をご使用の際は、防水加工済ポスターをご使用下さい。(単位:mm)

サイズ	ポスター寸法	画面寸法	外枠寸法	屋内用重量	屋外用重量	屋内用本体価格(税別)	屋外用本体価格(税別)
B0	1030×1456	992×1418	1081×1507	9.0kg	9.4kg	¥40,000	¥44,000
B1	728×1030	690×992	779×1081	4.9kg	5.1kg	¥19,000	¥22,000
B2	515×728	477×690	566×779	2.8kg	3.0kg	¥14,000	¥15,000
B3	364×515	326×477	415×566	1.8kg	2.0kg	¥10,500	¥11,000
A0	841×1188	803×1150	892×1239	6.2kg	6.6kg	¥31,000	¥35,000
A1	594×841	556×803	645×892	3.6kg	3.7kg	¥16,000	¥17,000
A2	420×594	382×556	471×645	2.1kg	2.2kg	¥11,500	¥12,000
A3	297×420	259×382	348×471	1.2kg	1.3kg	¥9,500	¥10,000

7mm厚仕様寸法 (厚み:24mm) 規格品で掲示物の厚さ7mmまで対応できます。(単位:mm)

サイズ	ポスター寸法	画面寸法	外枠寸法	重量	7mm厚仕様本体価格(税別)
B0	1030×1456	989×1415	1078×1504	9.0kg	¥44,000
B1	728×1030	687×989	776×1078	4.9kg	¥22,000
B2	515×728	474×687	563×776	2.8kg	¥16,000
B3	364×515	323×474	412×563	1.8kg	¥11,500
A0	841×1188	800×1147	889×1236	6.2kg	¥36,000
A1	594×841	553×800	642×889	3.6kg	¥18,000
A2	420×594	379×553	468×642	2.1kg	¥13,000
A3	297×420	256×379	345×468	1.2kg	¥10,500

【7mm厚仕様】

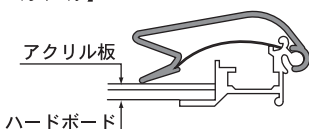

【両面用(屋内外仕様)】

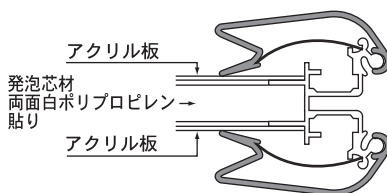

両面用寸法 (厚み:47mm) 両面用は、縦使い・横使いの指定をして下さい。(単位:mm)

サイズ	ポスター寸法	画面寸法	外枠寸法	重量	両面用本体価格(税別)
B1	728×1030	684×986	773×1075	7.8kg	¥47,000
B2	515×728	471×684	560×773	4.7kg	¥33,000
A1	594×841	550×797	639×886	5.8kg	¥37,000
A2	420×594	376×550	465×639	3.5kg	¥30,000

バックシート入仕様寸法 (厚み:21mm) ポスターを水から守る袋状のカバー付きです。(単位:mm)

サイズ	ポスター寸法	画面寸法	外枠寸法	重量	バックシート入仕様本体価格(税別)
B1	728×1030	700×1002	789×1091	5.1kg	¥25,000
B2	515×728	487×700	576×789	3.0kg	¥17,300
A1	594×841	566×813	655×902	3.7kg	¥19,700
A2	420×594	392×566	481×655	2.2kg	¥13,850

【バックシート入仕様】

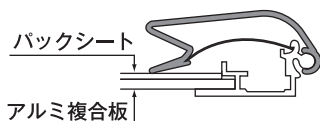

※バックシート入仕様はポスターサイズより10mm大きい袋状のカバーにポスターを入れてご使用頂くのでパネルサイズが通常より10mm大きくなります。

※ポスターは規格サイズでご用意ください。

※防水加工なきポスターでも屋外でご使用になれます。

※屋外用とバックシート入仕様はパネルサイズが異なりますので屋外用にバックシートを入れてのご使用はできません。

- 表面カバーは1.5mm厚のアクリル板が標準装備してあります。
- バックシート入仕様に表面カバーはついておりません。
- 掲示物が防水加工なき場合、バックシート入仕様をご使用下さい。

- 全サイズ、基本は1枚で1梱包になります。
- 風の強い場所でのご使用はご遠慮ください。

※価格は全て税抜き本体価格です。



POSTER GRIP®-44R レッド・イエロー

ビビッドなカラーバリエーションをご用意しました。



PG-44R (フレーム幅:44mm)

【屋内用】

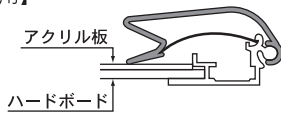

【屋外用】

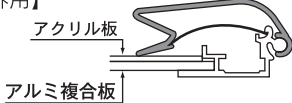

【7mm 厚仕様】

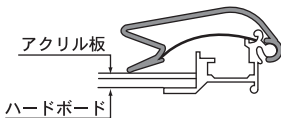

【両面用 (屋内外仕様)】

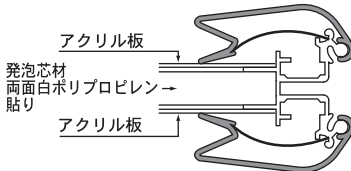

【バックシート入仕様】

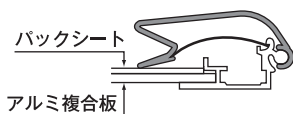

屋内・屋外用寸法 (厚み:21mm) 屋外用をご使用の際は、防水加工済ポスターをご使用下さい。(単位:mm)

サイズ	ポスター寸法	画面寸法	外枠寸法	屋内用重量	屋外用重量	屋内用本体価格(税別)	屋外用本体価格(税別)
B0	1030×1456	992×1418	1081×1507	9.0kg	9.4kg	¥46,000	¥48,000
B1	728×1030	690×992	779×1081	4.9kg	5.1kg	¥25,000	¥28,000
B2	515×728	477×690	566×779	2.8kg	3.0kg	¥18,000	¥20,000
A0	841×1188	803×1150	892×1239	6.2kg	6.6kg	¥36,000	¥38,000
A1	594×841	556×803	645×892	3.6kg	3.7kg	¥22,000	¥23,000
A2	420×594	382×556	471×645	2.1kg	2.2kg	¥16,000	¥17,000

7mm厚仕様寸法 (厚み:24mm) 規格品で掲示物の厚さ7mmまで対応できます。(単位:mm)

サイズ	ポスター寸法	画面寸法	外枠寸法	重量	7mm厚仕様本体価格(税別)
B0	1030×1456	989×1415	1078×1504	9.0kg	¥48,000
B1	728×1030	687×989	776×1078	4.9kg	¥26,000
B2	515×728	474×687	563×776	2.8kg	¥19,000
A0	841×1188	800×1147	889×1236	6.2kg	¥37,000
A1	594×841	553×800	642×889	3.6kg	¥22,000
A2	420×594	379×553	468×642	2.1kg	¥16,000

両面用寸法 (厚み:47mm) 両面用は、縦使い・横使いの指定をして下さい。(単位:mm)

サイズ	ポスター寸法	画面寸法	外枠寸法	重量	両面用本体価格(税別)
B1	728×1030	684×986	773×1075	7.8kg	¥59,000
B2	515×728	471×684	560×773	4.7kg	¥41,000
A1	594×841	550×797	639×886	5.8kg	¥46,000
A2	420×594	376×550	465×639	3.5kg	¥36,000

バックシート入仕様寸法 (厚み:21mm) ポスターを水から守る袋状のカバー付きです。(単位:mm)

サイズ	ポスター寸法	画面寸法	外枠寸法	重量	バックシート入仕様本体価格(税別)
B1	728×1030	700×1002	789×1091	5.1kg	¥31,000
B2	515×728	487×700	576×789	3.0kg	¥22,300
A1	594×841	566×813	655×902	3.7kg	¥25,700
A2	420×594	392×566	481×655	2.2kg	¥18,850

※バックシート入仕様はポスターサイズより10mm大きい袋状のカバーにポスターを入れてご使用頂くのでパネルサイズが通常より10mm大きくなります。

※ポスターは規格サイズでご用意ください。

※防水加工なきポスターでも屋外でご使用になれます。

※屋外用とバックシート入仕様はパネルサイズが異なりますので屋外用にバックシートを入れてのご使用はできません。

●表面カバーは1.5mm厚の亚克力板が標準装備してあります。

●全サイズ、基本は1枚で1梱包になります。

●バックシート入仕様に表面カバーはついておりません。

●風の強い場所でのご使用はご遠慮ください。

●掲示物が防水加工なき場合、バックシート入仕様をご使用下さい。

※価格は全て税抜き本体価格です。



POSTER GRIP®-44S

大型ポスターもすっきりシャープに見える存在感抜群の角形モデルです。

PG-44S(フレーム幅:44mm)

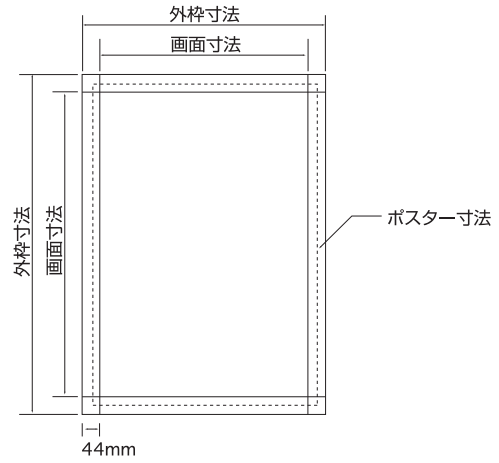

Corner Color

(素材:ABS成型品)



Frame Color

(素材:アルミ型材)





POSTER GRIP®-44S

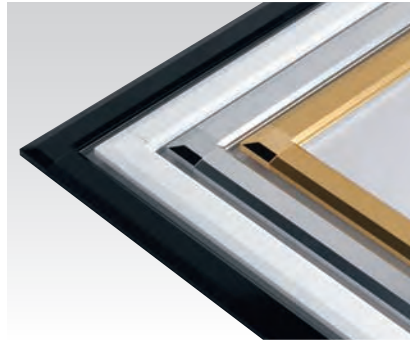

PG-44S (フレーム幅:44mm)

【屋内用】

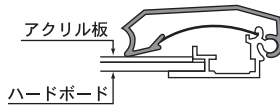

【屋外用】

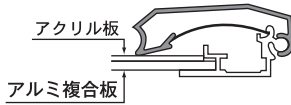

屋内・屋外用寸法 (厚み:21mm) 屋外用をご使用の際は、防水加工済ポスターをご使用下さい。(単位:mm)

サイズ	ポスター寸法	画面寸法	外枠寸法	屋内用重量	屋外用重量	屋内用本体価格(税別)	屋外用本体価格(税別)
B0	1030×1456	992×1418	1081×1507	9.0kg	9.4kg	¥41,000	¥48,000
B1	728×1030	690×992	779×1081	4.9kg	5.1kg	¥20,000	¥22,000
B2	515×728	477×690	566×779	2.8kg	3.0kg	¥15,000	¥16,000
B3	364×515	326×477	415×566	1.8kg	2.0kg	¥11,500	¥12,000
A0	841×1188	803×1150	892×1239	6.2kg	6.6kg	¥32,000	¥39,000
A1	594×841	556×803	645×892	3.6kg	3.7kg	¥17,000	¥18,000
A2	420×594	382×556	471×645	2.1kg	2.2kg	¥12,500	¥13,000
A3	297×420	259×382	348×471	1.2kg	1.3kg	¥10,500	¥11,000

7mm厚仕様寸法 (厚み:24mm) 規格品で掲示物の厚さ7mmまで対応できます。(単位:mm)

【7mm厚仕様】

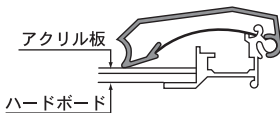

サイズ	ポスター寸法	画面寸法	外枠寸法	重量	7mm厚仕様本体価格(税別)
B0	1030×1456	989×1415	1078×1504	9.0kg	¥45,000
B1	728×1030	687×989	776×1078	4.9kg	¥23,000
B2	515×728	474×687	563×776	2.8kg	¥17,000
B3	364×515	323×474	412×563	1.8kg	¥12,500
A0	841×1188	800×1147	889×1236	6.2kg	¥37,000
A1	594×841	553×800	642×889	3.6kg	¥19,000
A2	420×594	379×553	468×642	2.1kg	¥13,500
A3	297×420	256×379	345×468	1.2kg	¥11,500

【両面用(屋内外仕様)】

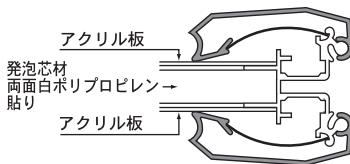

両面用寸法 (厚み:47mm) 両面用は、縦使い・横使いの指定をして下さい。(単位:mm)

サイズ	ポスター寸法	画面寸法	外枠寸法	重量	両面用本体価格(税別)
B1	728×1030	684×986	773×1075	7.8kg	¥48,000
B2	515×728	471×684	560×773	4.7kg	¥34,000
A1	594×841	550×797	639×886	5.8kg	¥38,000
A2	420×594	376×550	465×639	3.5kg	¥31,000

【バックシート入仕様】

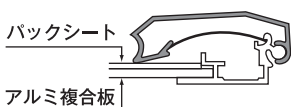

バックシート入仕様寸法 (厚み:21mm) ポスターを水から守る袋状のカバー付きです。(単位:mm)

サイズ	ポスター寸法	画面寸法	外枠寸法	重量	バックシート入仕様本体価格(税別)
B1	728×1030	700×1002	789×1091	5.1kg	¥25,000
B2	515×728	487×700	576×789	3.0kg	¥18,300
A1	594×841	566×813	655×902	3.7kg	¥20,700
A2	420×594	392×566	481×655	2.2kg	¥14,850

※バックシート入仕様はポスターサイズより10mm大きい袋状のカバーにポスターを入れてご使用頂くのでパネルサイズが通常より10mm大きくなります。

※ポスターは規格サイズでご用意ください。

※防水加工なきポスターでも屋外でご使用になれます。

※屋外用とバックシート入仕様はパネルサイズが異なりますので屋外用にバックシートを入れてのご使用はできません。

- 表面カバーは1.5mm厚の亚克力板が標準装備してあります。
- バックシート入仕様は表面カバーはついておりません。
- 掲示物が防水加工なき場合、バックシート入仕様をご使用下さい。

- 全サイズ、基本は1枚で1梱包になります。
- 風の強い場所でのご使用はご遠慮ください。



POSTER GRIP®-44S 木目調

「木の優しさ」「木の温もり」を演出する心地よい風合い。
けやき調、白木調の2色からお選び頂けます。



けやき

白木

PG-44S (フレーム幅:44mm)

【屋内用】

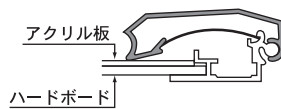

【屋外用】

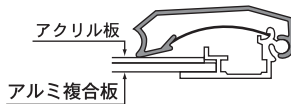

屋内・屋外用寸法 (厚み:21mm) 屋外用をご使用の際は、防水加工済ポスターをご使用下さい。(単位:mm)

サイズ	ポスター寸法	画面寸法	外枠寸法	屋内用重量	屋外用重量	屋内用本体価格(税別)	屋外用本体価格(税別)
B0	1030×1456	992×1418	1081×1507	9.0kg	9.4kg	¥48,000	¥57,000
B1	728×1030	690×992	779×1081	4.9kg	5.1kg	¥27,000	¥30,000
B2	515×728	477×690	566×779	2.8kg	3.0kg	¥20,000	¥22,000
B3	364×515	326×477	415×566	1.8kg	2.0kg	¥14,000	¥15,000
A0	841×1188	803×1150	892×1239	6.2kg	6.6kg	¥39,000	¥49,000
A1	594×841	556×803	645×892	3.6kg	3.7kg	¥23,000	¥24,000
A2	420×594	382×556	471×645	2.1kg	2.2kg	¥17,500	¥18,000
A3	297×420	259×382	348×471	1.2kg	1.3kg	¥13,800	¥14,500

【7mm 厚仕様】

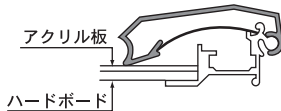

7mm厚仕様寸法 (厚み:24mm) 規格品で掲示物の厚さ7mmまで対応できます。(単位:mm)

サイズ	ポスター寸法	画面寸法	外枠寸法	重量	7mm厚仕様本体価格(税別)
B0	1030×1456	989×1415	1078×1504	9.0kg	¥52,000
B1	728×1030	687×989	776×1078	4.9kg	¥30,000
B2	515×728	474×687	563×776	2.8kg	¥22,000
B3	364×515	323×474	412×563	1.8kg	¥15,000
A0	841×1188	800×1147	889×1236	6.2kg	¥44,000
A1	594×841	553×800	642×889	3.6kg	¥25,000
A2	420×594	379×553	468×642	2.1kg	¥18,500
A3	297×420	256×379	345×468	1.2kg	¥14,800

【両面用 (屋内外仕様)】

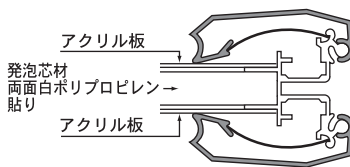

両面用寸法 (厚み:47mm) 両面用は、縦使い・横使いの指定をして下さい。(単位:mm)

サイズ	ポスター寸法	画面寸法	外枠寸法	重量	両面用本体価格(税別)
B1	728×1030	684×986	773×1075	7.8kg	¥62,000
B2	515×728	471×684	560×773	4.7kg	¥44,000
A1	594×841	550×797	639×886	5.8kg	¥50,000
A2	420×594	376×550	465×639	3.5kg	¥41,000

【バックシート入仕様】

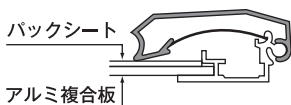

バックシート入仕様寸法 (厚み:21mm) ポスターを水から守る袋状のカバー付きです。(単位:mm)

サイズ	ポスター寸法	画面寸法	外枠寸法	重量	バックシート入仕様本体価格(税別)
B1	728×1030	700×1002	789×1091	5.1kg	¥33,000
B2	515×728	487×700	576×789	3.0kg	¥24,300
A1	594×841	566×813	655×902	3.7kg	¥26,700
A2	420×594	392×566	481×655	2.2kg	¥19,850

※バックシート入仕様はポスターサイズより10mm大きい袋状のカバーにポスターを入れてご使用頂くのでパネルサイズが通常より10mm大きくなります。

※ポスターは規格サイズでご用意ください。

※防水加工なきポスターでも屋外でもご使用になれます。

※屋外用とバックシート入仕様はパネルサイズが異なりますので屋外用にバックシートを入れてのご使用はできません。

- 表面カバーは1.5mm厚の亚克力板が標準装備してあります。
- バックシート入仕様に表面カバーはついておりません。
- 掲示物が防水加工なき場合、バックシート入仕様をご使用下さい。

- 全サイズ、基本は1枚で1梱包になります。
- 風の強い場所でのご使用はご遠慮ください。

※価格は全て税抜き本体価格です。

ROLLING BASE COMPACT

都市景観を彩る、使いやすいちょうどいいサイズの手軽なスタンドサインができました。



ローリングベースコンパクト **外 両 受**

使いやすい。ちょうどいい。都市型屋外サイン。

Rolling Base COMPACT

街中や通路、施設等での案内や告知に最適な屋外用スタンドサインです。高さは1m20cm程度と誰でも扱いやすく、キャスター付きのウエイトで設置や移動が簡単に行えます。高級感のある質感はホテル・マンションのエントランス、駅や空港等の公共施設の案内サインとして、分かりやすくかつ洗練された雰囲気を演出します。

面板差替式



※脚部はスイングしません。



キャスター付きで移動が簡単



上部フレームを外して簡単面板交換



質感際立つ外観デザイン

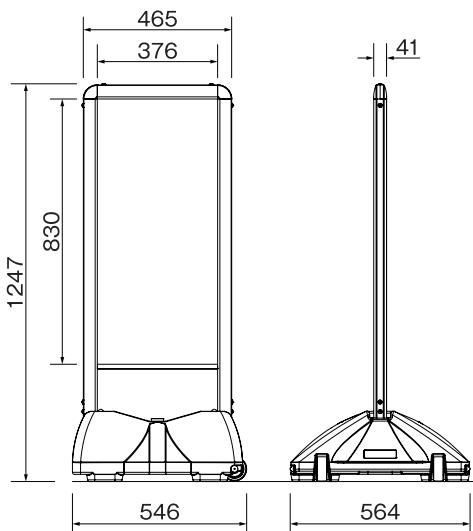

本体価格(税抜)

¥54,000 両面 白無地面板 2 枚付

データ支給による面板出力承ります。

本体サイズ：W546×H1247×D564mm

本体材質：アルミ押出材 艶有シルバー色

ASA耐候樹脂(コーナー部)

高密度ポリエチレン(水タンク)

本体重量：8.3kg(タンク満水時：約28.3kg)

表示サイズ：W376×H830

面板サイズ：W396×H853

面板材質：アルミ複合板3mm厚(白無地)

- 4 辺開閉式ではありません。
- 脚部スイング式ではありません。
- 白無地面板 / 両面 2 枚が標準付属です。



※価格は全て税抜き本体価格です。

A SIGN

ポスターグリップ®スタンド看板 PGSKシリーズ

全高1m以下



B2片面 シルバー

本体サイズ：W565×H980×D395
 ポスター寸法：W515×H728 (B2)
 画面寸法：W502×H715
 フレーム幅：32mm

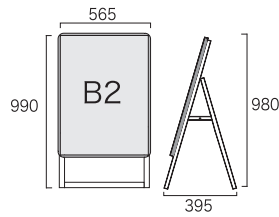

PGSK-B2KS (屋内用)



¥17,000 (税別)

重量:4.4kg

PGSK-B2KS-G (屋外用)



¥18,000 (税別)

重量:4.5kg

全高1m以下



B2両面 シルバー

本体サイズ：W565×H980×D510
 ポスター寸法：W515×H728 (B2)
 画面寸法：W502×H715
 フレーム幅：32mm

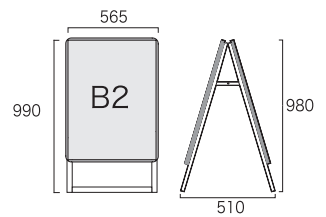

PGSK-B2RS (屋内用)



¥23,500 (税別)

重量:7.5kg

PGSK-B2RS-G (屋外用)



¥25,500 (税別)

重量:7.7kg

全高1m以下



B2片面 ブラック

本体サイズ：W565×H980×D395
 ポスター寸法：W515×H728 (B2)
 画面寸法：W502×H715
 フレーム幅：32mm

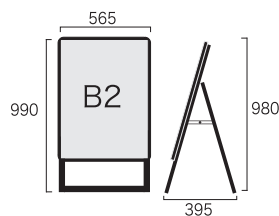

PGSK-B2KB (屋内用)



¥18,000 (税別)

重量:4.4kg

PGSK-B2KB-G (屋外用)



¥19,000 (税別)

重量:4.5kg

全高1m以下



B2両面 ブラック

本体サイズ：W565×H980×D510
 ポスター寸法：W515×H728 (B2)
 画面寸法：W502×H715
 フレーム幅：32mm

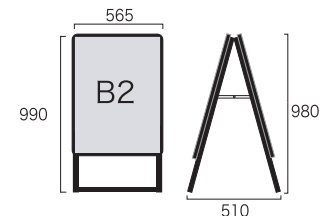

PGSK-B2RB (屋内用)



¥25,000 (税別)

重量:7.5kg

PGSK-B2RB-G (屋外用)



¥27,000 (税別)

重量:7.7kg



A1片面 シルバー

本体サイズ：W644×H1105×D440
 ポスター寸法：W594×H841 (A1)
 画面寸法：W581×H828
 フレーム幅：32mm

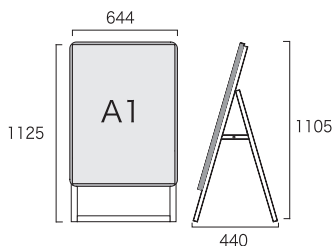

PGSK-A1KS (屋内用)



¥20,000 (税別)

重量:5.2kg

PGSK-A1KS-G (屋外用)



¥21,000 (税別)

重量:5.3kg



A1両面 シルバー

本体サイズ：W644×H1105×D575
 ポスター寸法：W594×H841 (A1)
 画面寸法：W581×H828
 フレーム幅：32mm

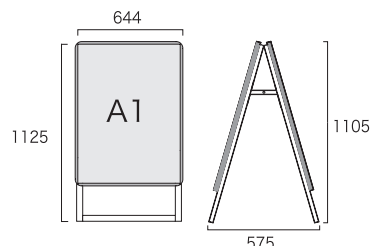

PGSK-A1RS (屋内用)



¥28,000 (税別)

重量:8.8kg

PGSK-A1RS-G (屋外用)



¥30,000 (税別)

重量:9.0kg



A1片面 ブラック

本体サイズ：W644×H1105×D440
 ポスター寸法：W594×H841 (A1)
 画面寸法：W581×H828
 フレーム幅：32mm

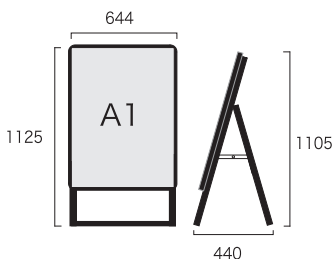

PGSK-A1KB (屋内用)



¥21,000 (税別)

重量:5.2kg

PGSK-A1KB-G (屋外用)



¥22,000 (税別)

重量:5.3kg



A1両面 ブラック

本体サイズ：W644×H1105×D575
 ポスター寸法：W594×H841 (A1)
 画面寸法：W581×H828
 フレーム幅：32mm

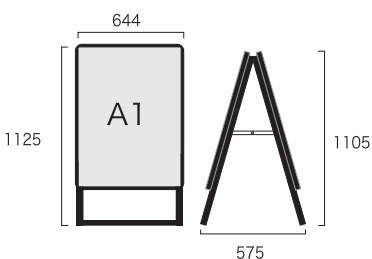

PGSK-A1RB (屋内用)



¥29,000 (税別)

重量:8.8kg

PGSK-A1RB-G (屋外用)



¥31,000 (税別)

重量:9.0kg

A1サイズ全高1m以下ロータイプもございますのでお問い合わせください。 ※価格は全て税抜き本体価格です。



A SIGN

ポスターグリップ®スタンド看板 PGSKシリーズ



B1片面 シルバー

本体サイズ：W778×H1300×D480
ポスター寸法：W728×H1030 (B1)
画面寸法：W715×H1017
フレーム幅：32mm

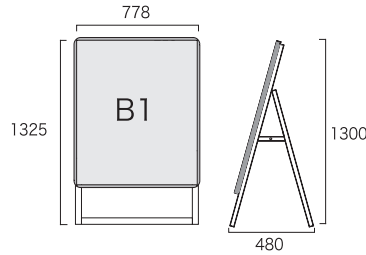

B1両面 シルバー

本体サイズ：W778×H1300×D670
ポスター寸法：W728×H1030 (B1)
画面寸法：W715×H1017
フレーム幅：32mm

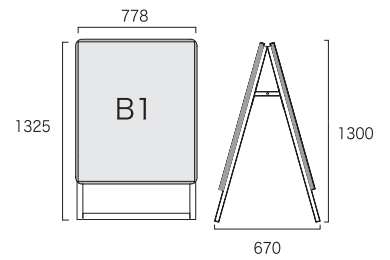

PGSK-B1KS (屋内用)



¥25,000 (税別)

重量:6.4kg

PGSK-B1RS (屋内用)



¥35,000 (税別)

重量:11.0kg

PGSK-B1KS-G (屋外用)



¥27,000 (税別)

重量:6.7kg

PGSK-B1RS-G (屋外用)



¥39,000 (税別)

重量:11.6kg



B1片面 ブラック

本体サイズ：W778×H1300×D480
ポスター寸法：W728×H1030 (B1)
画面寸法：W715×H1017
フレーム幅：32mm

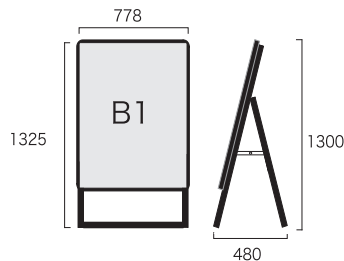

B1両面 ブラック

本体サイズ：W778×H1300×D670
ポスター寸法：W728×H1030 (B1)
画面寸法：W715×H1017
フレーム幅：32mm

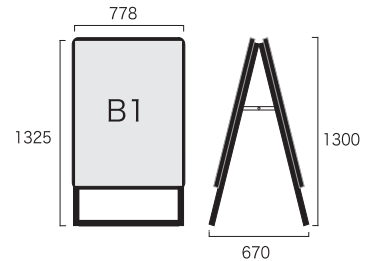

PGSK-B1KB (屋内用)



¥26,000 (税別)

重量:6.4kg

PGSK-B1RB (屋内用)



¥36,000 (税別)

重量:11.0kg

PGSK-B1KB-G (屋外用)



¥28,000 (税別)

重量:6.7kg

PGSK-B1RB-G (屋外用)



¥40,000 (税別)

重量:11.6kg

A0・B0サイズもございますのでお問い合わせください。

B1サイズ全高1m以下ロータイプもございますのでお問い合わせください。

※価格は全て税抜き本体価格です。

訴求力抜群のパフレットケース付きPGSKP。屋内外用パフレットケース単品もご用意しております。



屋外用

屋内用

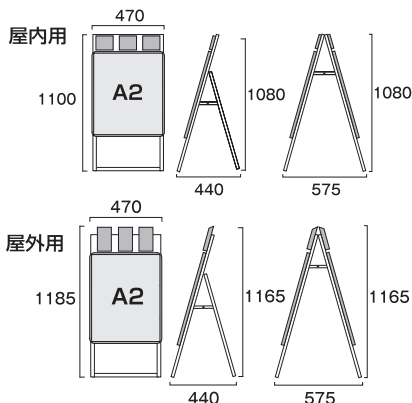

パネルサイズ:W470×H644×T21
画面寸法:W407×H581
ポスター寸法:W420×H594 (A2)
フレーム幅:32mm
ケース:片面3個/両面6個つき

A2片面・両面 シルバー

PGSKP-A2KS (屋内用・片面) **¥22,000** (税別) 重量:4.7kg

PGSKP-A2RS (屋内用・両面) **¥30,000** (税別) 重量:7.3kg

PGSKP-A2KS-G (屋外用・片面) **¥24,900** (税別) 重量:5.0kg

PGSKP-A2RS-G (屋外用・両面) **¥35,800** (税別) 重量:8.3kg

A2片面・両面 ブラック

PGSKP-A2KB (屋内用・片面) **¥23,000** (税別) 重量:4.7kg

PGSKP-A2RB (屋内用・両面) **¥31,500** (税別) 重量:7.3kg

PGSKP-A2KB-G (屋外用・片面) **¥25,900** (税別) 重量:5.0kg

PGSKP-A2RB-G (屋外用・両面) **¥37,300** (税別) 重量:8.3kg



屋内用

屋外用

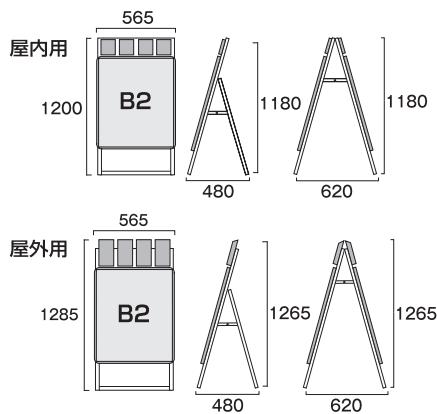

パネルサイズ:W565×H778×T21
画面寸法:W502×H715
ポスター寸法:W515×H728 (B2)
フレーム幅:32mm
ケース:片面4個/両面8個つき

B2片面・両面 シルバー

PGSKP-B2KS (屋内用・片面) **¥24,000** (税別) 重量:5.4kg

PGSKP-B2RS (屋内用・両面) **¥34,000** (税別) 重量:8.3kg

PGSKP-B2KS-G (屋外用・片面) **¥28,200** (税別) 重量:5.8kg

PGSKP-B2RS-G (屋外用・両面) **¥42,400** (税別) 重量:9.3kg

B2片面・両面 ブラック

PGSKP-B2KB (屋内用・片面) **¥25,000** (税別) 重量:5.4kg

PGSKP-B2RB (屋内用・両面) **¥35,500** (税別) 重量:8.3kg

PGSKP-B2KB-G (屋外用・片面) **¥29,200** (税別) 重量:5.8kg

PGSKP-B2RB-G (屋外用・両面) **¥43,900** (税別) 重量:9.3kg



屋外用

屋内用

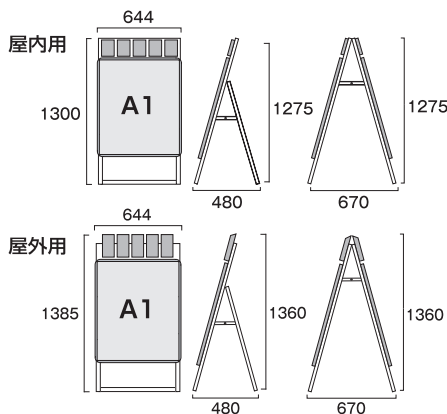

パネルサイズ:W644×H891×T21
画面寸法:W581×H828
ポスター寸法:W594×H841 (A1)
フレーム幅:32mm
ケース:片面5個/両面10個つき

A1片面・両面 シルバー

PGSKP-A1KS (屋内用・片面) **¥28,000** (税別) 重量:6.4kg

PGSKP-A1RS (屋内用・両面) **¥40,500** (税別) 重量:9.8kg

PGSKP-A1KS-G (屋外用・片面) **¥33,000** (税別) 重量:6.9kg

PGSKP-A1RS-G (屋外用・両面) **¥50,500** (税別) 重量:11.0kg

A1片面・両面 ブラック

PGSKP-A1KB (屋内用・片面) **¥29,000** (税別) 重量:6.4kg

PGSKP-A1RB (屋内用・両面) **¥41,500** (税別) 重量:9.8kg

PGSKP-A1KB-G (屋外用・片面) **¥34,000** (税別) 重量:6.9kg

PGSKP-A1RB-G (屋外用・両面) **¥51,500** (税別) 重量:11.0kg

A SIGN

ポスター用スタンド看板 PSSKシリーズ

B2片面

内片 全高1m以下

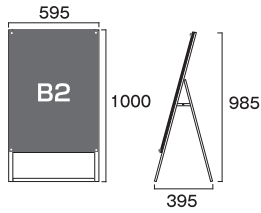

PSSK-B2KB **ブラック**

¥20,500 (税別)

本体サイズ: W595×H985×D395
ポスター寸法: W515×H728 (B2)
面板寸法: W585×H798
重量: 6.3kg

PSSK-B2KW **ホワイト**

¥19,500 (税別)

B2両面

内両 全高1m以下

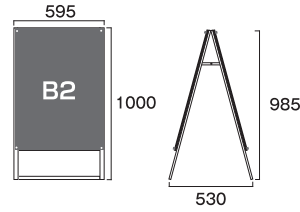

PSSK-B2RB **ブラック**

¥40,000 (税別)

本体サイズ: W595×H985×D530
ポスター寸法: W515×H728 (B2)
面板寸法: W585×H798
重量: 9.3kg

PSSK-B2RW **ホワイト**

¥38,000 (税別)

A1片面

内片

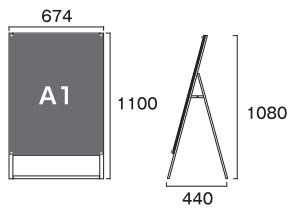

PSSK-A1KB **ブラック**

¥22,000 (税別)

本体サイズ: W674×H1080×D440
ポスター寸法: W594×H841 (A1)
面板寸法: W664×H910
重量: 7.3kg

PSSK-A1KW **ホワイト**

¥21,000 (税別)

A1両面

内両

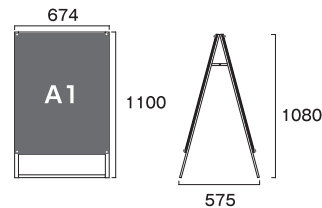

PSSK-A1RB **ブラック**

¥43,500 (税別)

本体サイズ: W674×H1080×D575
ポスター寸法: W594×H841 (A1)
面板寸法: W664×H910
重量: 11.6kg

PSSK-A1RW **ホワイト**

¥41,500 (税別)

B1片面

内片

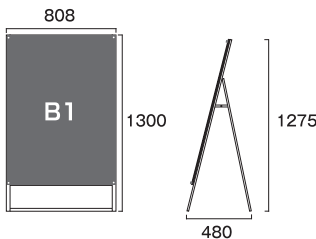

PSSK-B1KB **ブラック**

¥31,000 (税別)

本体サイズ: W808×H1300×D480
ポスター寸法: W728×H1030 (B1)
面板寸法: W798×H1100
重量: 9.3kg

PSSK-B1KW **ホワイト**

¥30,000 (税別)

B1両面

内両

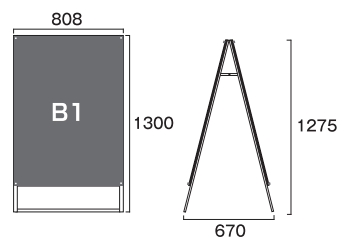

PSSK-B1RB **ブラック**

¥61,000 (税別)

本体サイズ: W808×H1300×D480
ポスター寸法: W728×H1030 (B1)
面板寸法: W798×H1100
重量: 14.9kg

PSSK-B1RW **ホワイト**

¥59,000 (税別)

A0・B0サイズもごさいますのでお問い合わせください。

A1サイズ・B1サイズともに全高1m以下ロータイプもごさいますのでお問い合わせください。

PGSK・PSSKシリーズ 各種オプションも充実。

ウエイトアームフリー Aサイン、スタンド看板用のフレーム長が調節できる汎用アーム。

SKWF-380

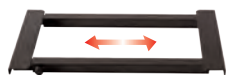

SKWF-380 D寸法 調節可能範囲
380 ~ 680mm

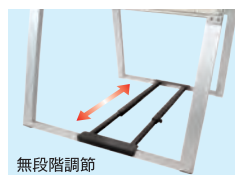
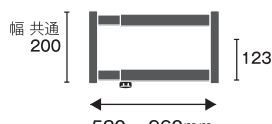

無段階調節

SKWF-380

¥4,000 (税別)

D寸法：380~680mm

SKWF-520



SKWF-520 D寸法 調節可能範囲

- 本体=スチール製
カチオン電着塗装 / ブラック
- サイズは2種類あります。
スタンドを開いた状態のD寸法から
お選び下さい。



SKWF-520

¥5,000 (税別)

D寸法：520~960mm

水タンク 注水式のウエイトです。



グレー
100
165



ブラック
100
165

BW-G(グレー) BW-B(ブラック)

¥2,500 (税別)

- 本体寸法=W165 × H175 × D510mm
- 注水容量=12リットル
- 色=グレー・ブラック

底サイズ
単位:mm

PGSKP パンフレットケースについて

PGSKPのパンフレットケースはフタのない屋内用とフタ・水抜穴のある屋外用があります。1ケづつセット・交換ができ手入れも簡単です。単品での販売もしていますのでお問い合わせください。

屋内用ケース(フタなし)



本体レールに引っ掛けてセット



屋外用ケース(フタあり)



本体レールに引っ掛けてセット



PGSKシリーズについて

- パネルは4辺開閉式ポスターグリップ®を採用。
- 折りたたみ式で省スペース。
- 屋内用のパネル背板はハードボード(木片集成材)、屋外用の背板はアルミ複合板です。
- 屋外用ご使用の際はポスターに防水加工を施してご使用下さい。(※バックシート入仕様ではありません)



PSSKシリーズについて

- 4カ所の化粧ビスを外すだけでサインの交換が簡単。
忙しい店舗様の店頭看板は、ポスターの交換が頻繁。
そんな時役立つのが、4隅のビスを外すだけで交換可能な手軽さです。
- 折りたたみ式で省スペース。
- 化粧ビスはシルバーとゴールドから選べます。

アクリル板(透明)2mm



化粧ビス

アルミ複合板(黒・白)3mm

※価格は全て税抜き本体価格です。

PG LIGHT LED SLIM 32R MODEL (屋内用)

販売実績2万台以上!「PGライトLEDスリム®シリーズ」に

フレーム幅32mmの新タイプが登場!より明るく、機能もグレードアップ!

さらにお求め易くなった新4辺開閉式LEDパネルが完成しました。

PGライトLEDスリム® 屋内専用 INSIDE USE ONLY

NEW 32Rモデル

内片短受

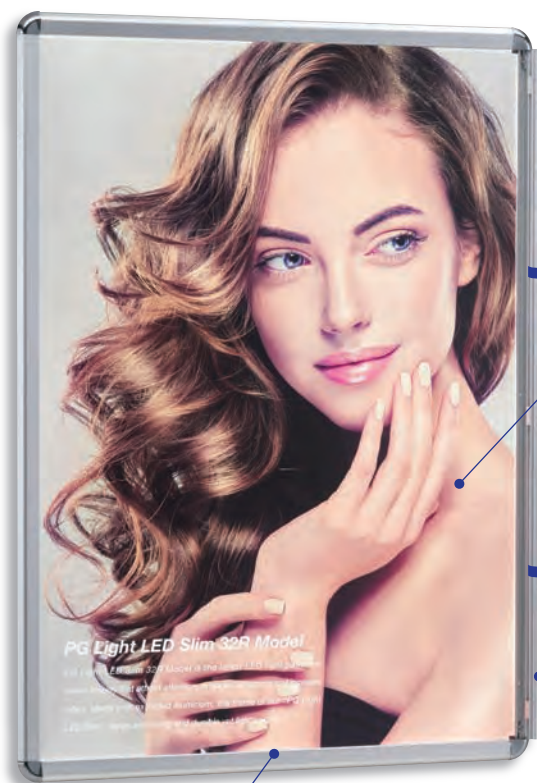

B1サイズ SM/C

フレームはポスターグリップ®PG-32R型
選べる4色 シルバー・黒・白・木目調!

エッジライト方式



さらに明るく美しい導光板
B1で3,400lxを実現



透けない新ドット印刷方式
白色も美しく鮮明な表現に!

4辺開閉式で
ポスター交換簡単!

背板は高強度で美観を保つ
アルミ複合板を採用

超極薄25mm厚



B1サイズ裏面

付属品:ACアダプター DC12V



B1	12V / 3.33A
A1以下	12V / 2.08A

【本体寸法】

105×45×30 (3.33A) / 104×42×31 (2.08A)

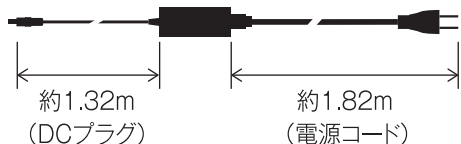

選べる2つのコード仕様



壁付仕様

すっきりと収まるコードで
壁面設置に適した仕様です。



スタンド仕様

強度のある太いコードを
根元でしっかりと固定した
衝撃に強い置き型専用仕様です。

ホールド式

パネルコードは
約1.5m

HIGH QUALITY

さらに明るく！美しく！
国内製造・高品質長持ち設計

SUPPORT

LED電装品は1年保証※
故障・修理もスムーズに対応

CLEAR COLOR

メディアはインクジェット出力バックライト
フィルムが安価かつ最適な発色を実現します

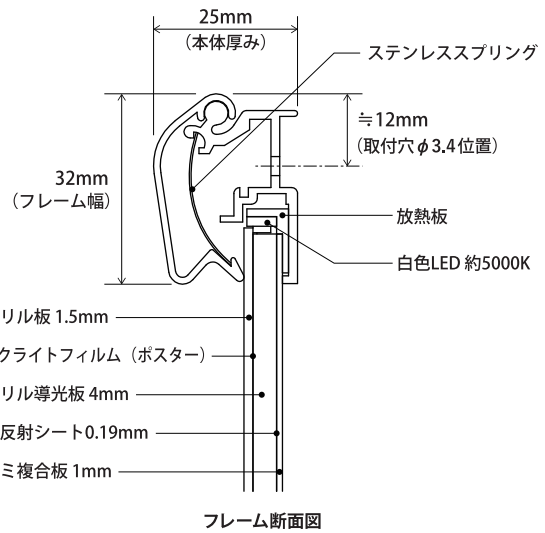
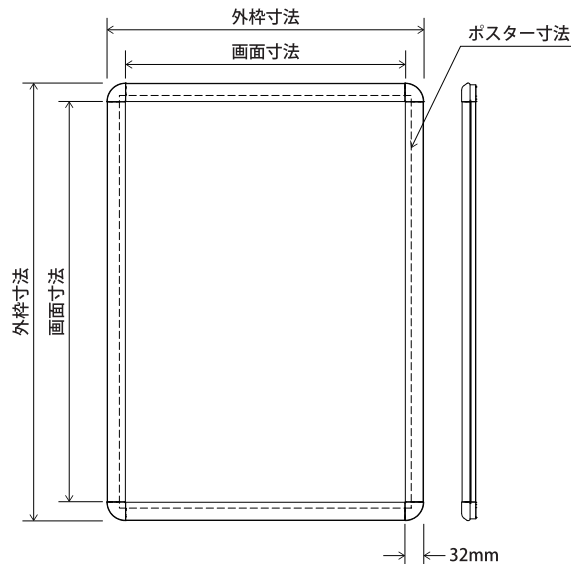

仕様

屋内専用
INSIDE USE ONLY

フレーム	: Poster Grip® PG-32R型	本体厚み	: 25mm
フレーム幅	: 32mm	ポスター保護	: 表面カバー 透明アクリル1.5mm厚
フレーム素材	: アルミ押出型材	背板	: アルミ複合板1mm厚 (裏面白色)
コーナー素材	: ABS樹脂成型品	導光板	: アクリル4mm厚ドット印刷方式
コーナー金具	: ステンレス	LED光源	: 高輝度白色LED (国産) 約5,700K
開閉用バネ	: ステンレス	コード長	: 約L=1500

ドット印刷方式

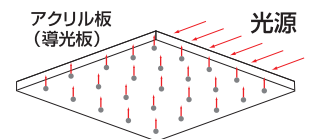

アクリル板裏面に印刷された白色ドットが側面のLEDを反射させることで発光します。

【R型】 PG-32R シルバー・従来色

Frame Color AG SM BG WG

Corner Color C B W

(単位:mm)

サイズ	ポスター寸法	画面寸法	外枠寸法	LED個数	光源配置	消費電力	アダプター	照度	重量	本体価格(税別)
B1	728×1030	706×1008	773×1075	144	短手天地	21.0W	12V / 3.33A	3400lx	8.7kg	¥93,000 B1
B2	515×728	493×706	560×773	72	長手1辺	10.4W	12V / 2.08A	3600lx	4.7kg	¥61,000 B2
B3	364×515	342×493	409×560	51	長手1辺	7.5W	12V / 2.08A	3700lx	2.7kg	¥48,000 B3
A1	594×841	572×819	639×886	81	長手1辺	12.1W	12V / 2.08A	3600lx	6.2kg	¥70,000 A1
A2	420×594	398×572	465×639	57	長手1辺	8.2W	12V / 2.08A	3700lx	3.3kg	¥50,000 A2
A3	297×420	275×398	342×465	42	長手1辺	6.0W	12V / 2.08A	3600lx	2.1kg	¥42,000 A3

【R型】 PG-32R 木目調

Frame Color けやき

Corner Color けやき

(単位:mm)

サイズ	ポスター寸法	画面寸法	外枠寸法	LED個数	光源配置	消費電力	アダプター	照度	重量	本体価格(税別)
B1	728×1030	706×1008	773×1075	144	短手天地	21.0W	12V / 3.33A	3400lx	8.7kg	¥96,000 B1
B2	515×728	493×706	560×773	72	長手1辺	10.4W	12V / 2.08A	3600lx	4.7kg	¥63,000 B2
B3	364×515	342×493	409×560	51	長手1辺	7.5W	12V / 2.08A	3700lx	2.7kg	¥50,000 B3
A1	594×841	572×819	639×886	81	長手1辺	12.1W	12V / 2.08A	3600lx	6.2kg	¥73,000 A1
A2	420×594	398×572	465×639	57	長手1辺	8.2W	12V / 2.08A	3700lx	3.3kg	¥53,000 A2
A3	297×420	275×398	342×465	42	長手1辺	6.0W	12V / 2.08A	3600lx	2.1kg	¥44,000 A3

- 屋内専用品です。●照度及び消費電力の数値は弊社基準測定での数値です。●スタンド類オプションもご用意しております。
- 特色も製作可能です。別途お見積もり致します。●直射日光の当たる場所での使用は避けてください。●送料は実費請求となります。
- 表記重量にACアダプターは含まれません。●施工時は必ず実製品の穴寸法をお確かめの上行ってください。●仕様は予告なく変更することがあります。

※取扱説明書の安全上の注意警告に従った正常な状態での故障や破損について適用致します。使用状態や破損状況によっては保証対象外となる場合があります。

※価格は全て税抜き本体価格です。

PG LIGHT LED SLIM (屋内用)

高輝度4辺開閉式 **販売台数実績2万台以上**の大人気LEDポスターパネル!
お求めやすく、全12色の豊富なカラーとサイズをラインナップ
壁付仕様(パネルコード付)とスタンド仕様(ホールド式)からお選びいただけます。

PG ライト LED スリム[®]

屋内専用
INSIDE USE ONLY



パネルコードL=約1.5m



選べる2つのコード仕様

付属品:ACアダプター DC12V



B0	12V / 5A
A0・B1	12V / 3.33A
A1・A2・B2	12V / 2.08A

【本体寸法】

105×45×30(3.33A) / 104×42×31(2.08A)

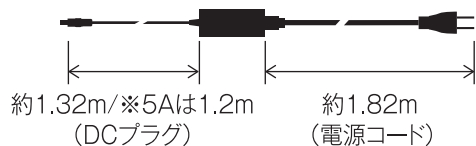

壁付仕様

すっきりと収まるコードで壁面設置に適した仕様です。



スタンド仕様

強度のある太いコードで根元でしっかりと固定した衝撃に強い置き型専用仕様です。

エッジライト方式



超極薄24mm厚



軽い、明るい、長持ち、影ムラなし

- 自社製造なので丈夫で長持ち 高品質・低価格を実現。
- 前4辺のフレームが手で簡単に開閉できます。
- フレームは色数豊富で形状はR型・角型からお選びいただけます。
- 掲示物原稿はインクジェット出力によるバックライトフィルムが最適で安価です。
- **1年間の保証期間**で安心です。*
- 高輝度 (B1で2,000ルクス以上)、本体は超極薄で厚み24mm
- 壁付仕様・スタンド仕様共にアダプターを接続するとコード全長は約4.5mです。

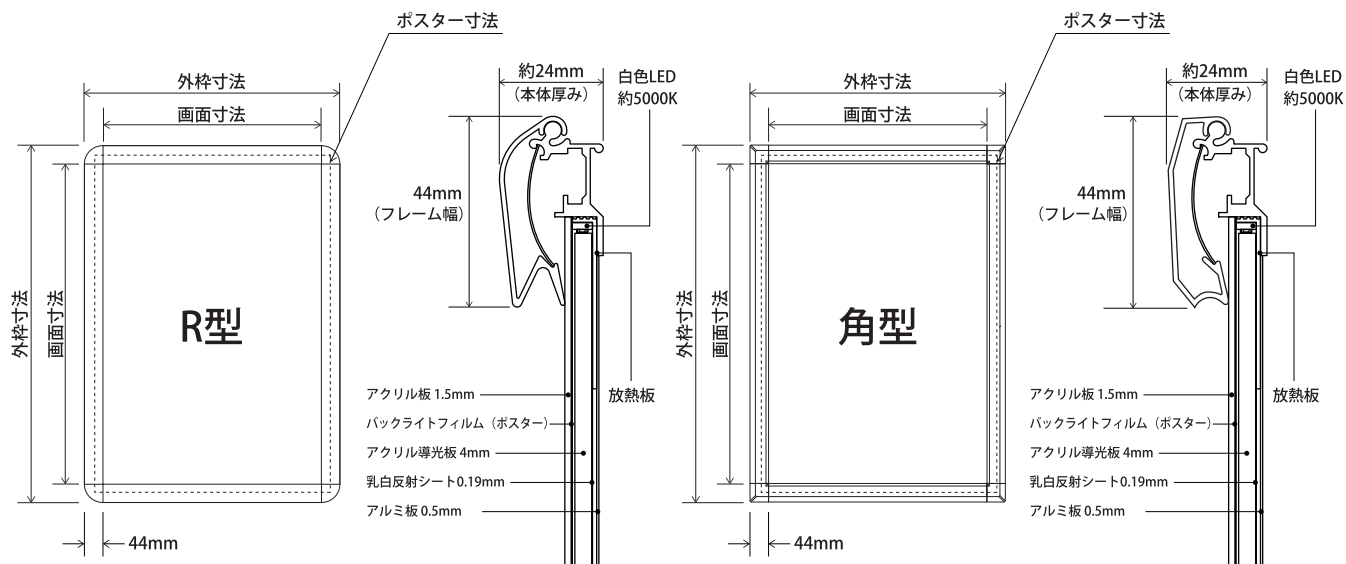

仕様

屋内専用
INSIDE USE ONLY

フレーム	: Poster Grip® PG-44R/44S型	本体厚み	: 24mm
フレーム幅	: 44mm	ポスター保護	: 表面カバー透明アクリル1.5mm厚
フレーム素材	: アルミ押出型材	背板	: アルミ板0.5mm厚
コーナー素材	: ABS樹脂成型品	導光板	: アクリル4mm厚ドット印刷方式
コーナー金具	: ステンレス	LED光源	: 高輝度白色LED (国産) 約5,700K
開閉用バネ	: ステンレス	コード長	: 約L=1500

ドット印刷方式

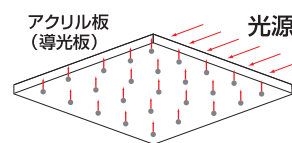

アクリル板裏面に印刷された白色ドットが側面のLEDを反射させることで発光します。

【R型】PG-44R

Frame Color **SM**

Corner Color **C**

(単位:mm)

サイズ	ポスター寸法	画面寸法	外枠寸法	LED個数	消費電力	照度	重量	価格(税別)
B0	1030×1456	989×1415	1078×1504	288	41.6W	1900lx	15.0kg	¥220,000
B1	728×1030	687×989	776×1078	144	20.8W	2800lx	8.5kg	¥98,000
B2	515×728	474×687	563×776	72	10.4W	2800lx	4.8kg	¥63,000
A0	841×1188	800×1147	889×1236	234	33.8W	2300lx	10.0kg	¥160,000
A1	594×841	553×800	642×889	81	12.1W	2500lx	5.9kg	¥75,000
A2	420×594	379×553	468×642	57	8.2W	2900lx	2.8kg	¥51,000

【角型】PG-44S

Frame Color **KC**

Corner Color **C**

(単位:mm)

サイズ	ポスター寸法	画面寸法	外枠寸法	LED個数	消費電力	照度	重量	価格(税別)
B0	1030×1456	989×1415	1078×1504	288	41.6W	1900lx	15.0kg	¥222,000
B1	728×1030	687×989	776×1078	144	20.8W	2800lx	8.5kg	¥99,000
B2	515×728	474×687	563×776	72	10.4W	2800lx	4.8kg	¥64,000
A0	841×1188	800×1147	889×1236	234	33.8W	2300lx	10.0kg	¥162,000
A1	594×841	553×800	642×889	81	12.1W	2500lx	5.9kg	¥76,000
A2	420×594	379×553	468×642	57	8.2W	2900lx	2.8kg	¥52,000

全色価格表

サイズ	【R型】PG-44R (税別)			【角型】PG-44S (税別)			TG-44R (税別)	アダプター
	SM AG	GM BG	KC WG	KC AG	KG BG	WG WG		
B0	¥220,000	¥222,000	¥226,000	¥222,000	¥224,000	¥228,000	¥227,000	12V 5A
B1	¥98,000	¥102,000	¥108,000	¥99,000	¥103,000	¥110,000	¥106,000	12V 3.33A
B2	¥63,000	¥67,000	¥71,000	¥64,000	¥68,000	¥73,000	¥70,000	12V 2.08A
A0	¥160,000	¥162,000	¥165,000	¥162,000	¥164,000	¥168,000	¥166,000	12V 3.33A
A1	¥75,000	¥79,000	¥85,000	¥76,000	¥80,000	¥86,000	¥82,000	12V 2.08A
A2	¥51,000	¥55,000	¥59,500	¥52,000	¥56,000	¥61,000	¥57,500	12V 2.08A

●特色も製作可能です。(別途見積) ●専用スタンドもご用意しております。 ●仕様は予告なく変更することがあります。 (2018年3月)

●直射日光のあたる場所は避けて下さい。 ●送料は実費請求となります。 ●表記重量にACアダプターは含まれません。 ●照度及び消費電力は弊社基準測定の数値です。

●お使い頂くポスターについて

当社ではLEDパネルにセットいただくポスターは、厚さ220μm以上の電飾バックライトフィルムを推奨しております。当社のLEDパネルはアクリルにドット印刷を施した導光板を使用している為、薄手のメディアをお使い頂いた場合導光板のドット印刷柄が透過し気になる場合がございますので厚手のバックライトフィルムのご使用を奨めております。

※取扱説明書の安全上の注意警告に従った正常な状態での故障や破損について適用致します。使用状態や破損状況によっては保証対象外となる場合があります。

※価格は全て税抜き本体価格です。

LED PANEL OPTION

PGライトLEDスリム® に最適なオプションを各種ご用意。
関連製品もご紹介しております。



L-スタンド LEDスリム用



¥16,000 (税別)

本 体:スチールクロームメッキ仕上げ
サイズ:W465×D600
本体重量:7.2kg
適合パネルサイズ:高さ1515mmまで、
幅550mm以上、厚み35mmまで
掲示可能垂直高:アジャスター仕様 H865~H1150mm
キャスター仕様 H920~H1150mm

PGライトLEDスリム®B1,A1,B2,A2横に対応

●アジャスター仕様またはキャスター仕様
※商品にパネルは含まれておりません。



A1パネル取付時

PG専用スタンド(ロータイプ)



¥37,000 (税別)

本 体:スチール黒色焼付塗装
本体サイズ:W370×D473
本体重量:約8.6kg
傾斜角度:66°
全高:1077mm(A1パネル取付時)
1266mm(B1パネル取付時)
964mm(B2パネル取付時)
適合パネルサイズ:B1縦/A1縦/B2縦
※商品にパネルは含まれておりません。



B1パネル取付時

PG専用スタンド(ハイタイプ)



¥47,000 (税別)

本 体:スチール黒色焼付塗装
本体サイズ:W500×D480
本体重量:約14.0kg
傾斜角度:75°
全高:1435mm(A1パネル取付時)
1618mm(B1パネル取付時)
適合パネルサイズ:B1縦/B1横/A1縦
※商品にパネルは含まれておりません。



PGライトLEDスリム®をスタンド掲示用にご注文時は
強化コードタイプ「スタンド仕様」をご指定ください!

スタンド仕様は、パネルコードに被覆の厚い強化コードを用い、本体外側にブッシングでコードを固定する事でスタンド設置時の不意の衝撃による断線・故障に強い仕様になっているので安全にお使いいただけます。LEDスリム屋内用ご注文時、価格はそのままにご指定頂けます。

※壁面設置でお使い頂くことはできません。置き型専用仕様です。

ホールド式



PG-A片面用に屋内専用LED仕様が新登場!
使い勝手はそのままに、抜群の訴求力です。



PG-A LED

内片

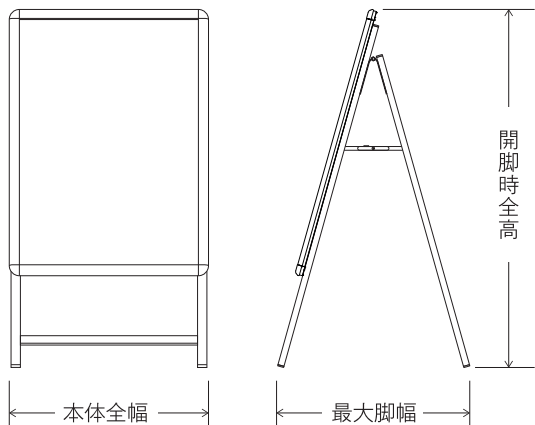

B1型 SM/C

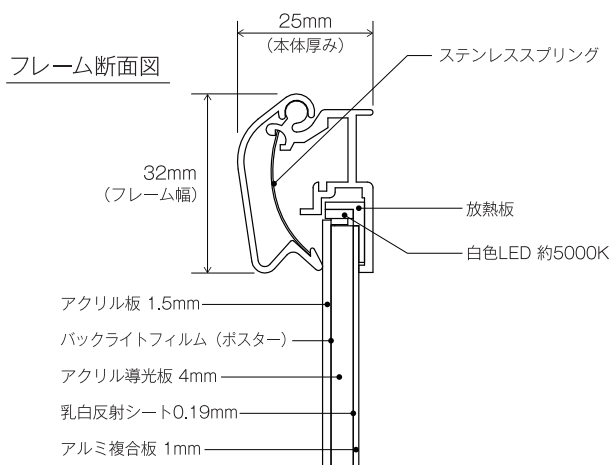

仕様 屋内専用

INSIDE USE ONLY

- フレーム : Poster Grip® PG-32R型
- フレーム幅 : 32mm
- 脚部 : アルミ押出材シルバー色
- 脚部キャップ : 黒色プラキャップ
- パネル厚 : 25mm
- ポスター保護 : 表面カバー 透明亚克力1.5mm厚
- 背板 : アルミ複合板1mm厚 (裏面白色)
- 導光板 : 亚克力4mm厚ドット印刷方式
- LED光源 : 高輝度白色LED (国産) 約5,700K
- コード長 : 約L=1500



DC12V ACアダプター付属

B1	12V / 3.33A
A1以下	12V / 2.08A

【本体寸法】 105×45×30 (3.33A) / 104×42×31 (2.08A)

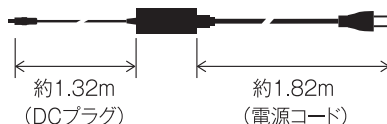

ドット印刷方式

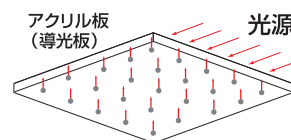

亚克力板裏面に印刷された白色ドットが側面のLEDを反射させることで発光します。

【R型】片面仕様 PG-32R

Frame Color SM AG BG WG

Corner Color C B W

(単位:mm)

サイズ	ポスター寸法	画面寸法	開脚時全高	最大脚幅	本体全幅	LED個数	消費電力	照度	重量	アダプター	価格(税別)
B1	728×1030	706×1008	1329	726	773	144個	21.0W	3400lx	11.7kg	3.33A	¥120,000
A1	594×841	572×819	1148	616	639	81個	12.1W	3600lx	8.8kg	2.08A	¥98,000
B2	515×728	493×706	981	528	560	72個	10.4W	3600lx	6.9kg	2.08A	¥85,000

●風の強い場所での設置はおやめください。●照度及び消費電力は弊社基準測定の数値です。(AC100V接続時) ●直射日光のあたる場所は避けて下さい。●仕様は予告なく変更することがあります。●シルバー・黒色艶有・白色艶有よりお色をお選びください。●本製品のLED・電装品は1年間の保証つきです。取扱説明書の安全上の注意警告に従った正常な状態での故障や破損については無償修理致します。ただし、使用状態や破損状況によっては保証対象外となる場合がありますのでご注意ください。

※価格は全て税抜き本体価格です。

PG LIGHT LED LUXUT (屋外用)

高輝度4辺開閉式 屋外で使える電源内蔵LEDパネル
ブラックカラー・B2サイズがラインナップに増えました。

PG ライトLED ルクスト®

屋外仕様
OUTDOOR USE



アダプター内蔵



防水仕様

AC 100V
直結!
(電源コード3m)



電源内蔵型で
パネル厚わずか46mm



シルバー色に加えて
ブラックもラインナップ!



BG/B B1サイズ



AG/C A1サイズ



BG/B B2サイズ

タンバークリップ特注事例



B1・A1・B2
3サイズをご用意

極薄・高輝度・低価格を実現

- 自社製造なので丈夫で長持ち 高品質・低価格を実現。
- 前4辺のフレームが手で簡単に開閉できます。
- フレームはPG-44R型・シルバー色または黒色です。
- エッジライト方式・4mm厚アクリル導光板使用。
- 小型アダプター (DC12V/2.0A) フレーム内蔵。
- 1年間の保証期間で安心です。*
- 出力はバックライトフィルムが最適で安価です。
- 防水用バックシートが付いています。

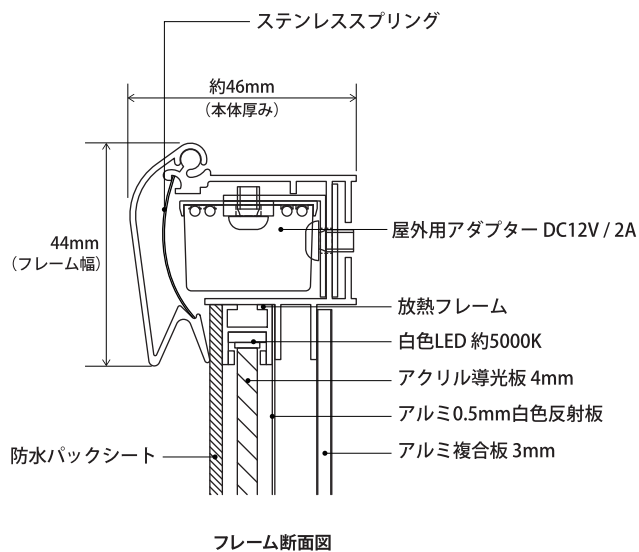
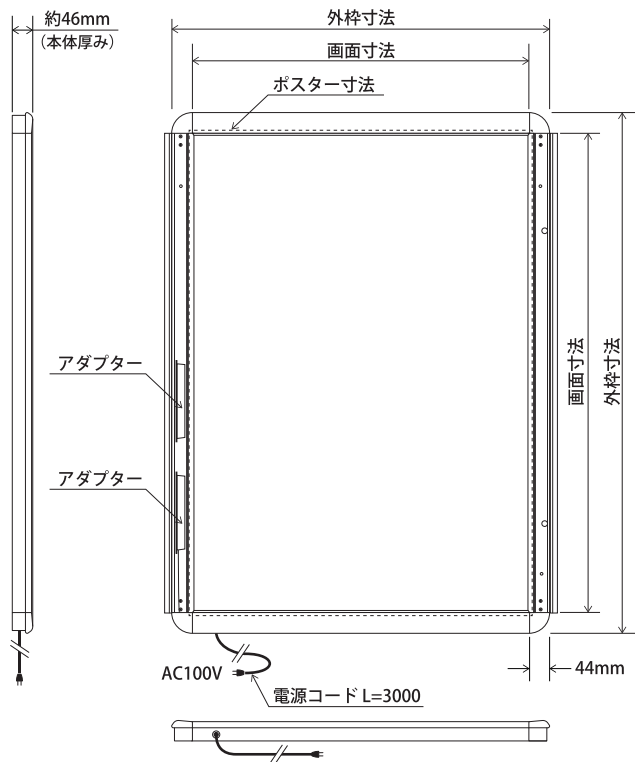

仕様

屋外仕様
OUTDOOR USE

フレーム	: Poster Grip® PG-44R型	本体厚み	: 46mm
フレーム幅	: 44mm	ポスター保護	: 透明防水バックシート付 (塩ビ)
フレーム素材	: アルミ押出型材	背板	: アルミ複合板3mm厚
コーナー素材	: ABS樹脂成型品	導光板	: アクリル4mm厚ドット印刷方式
コーナー金具	: SPCC冷間圧延鋼板	LED光源	: 高輝度白色LED (国産) 約5,000K
開閉用バネ	: ステンレス	コード長	: 約L=3000

ドット印刷方式

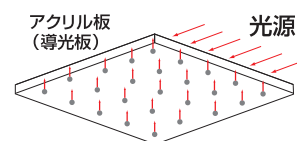

アクリル板裏面に印刷された白色ドットが側面のLEDを反射させることで発光します。

ポスターを水から守る防水バックシートが標準付属です。

PGライトLEDルクスト®・フォルムA用バックシートは、表面が塩ビ板1mm、裏面が軟ピ0.5mmで共に透明材を使用している袋状のカバーです。防水加工されていないポスターでも屋外でお使いになれます。中に掲示物を入れてご使用下さい。

バックシートは消耗品とお考え下さい。ご使用になる環境により素材の性質上、熱変形が生じることがありますのでご了承ください。



【R型】 PG-44R

Frame Color **AG** **BG**

Corner Color **C** **B**

(単位:mm)

サイズ	ポスター寸法	画面寸法	外枠寸法	LED個数	消費電力	照度	重量	電源コード	価格(税別)
B1	728×1030	717×1021	808×1112	204個	43W	4300lx	11.2kg	3.0m	¥195,000
A1	594×841	583×832	674×923	162個	36W	3200lx	8.9kg	3.0m	¥150,000
B2	515×728	504×719	595×810	72個	10W	2500lx	6.8kg	3.0m	¥120,000

- 基本的には、縦型での販売になります。横型での使用をご希望の場合は、縦型を横型にして使用する事はできませんので、必ずご指定下さい。(特注品扱いになります)
- 照度及び消費電力は弊社基準測定の数値です。(AC100V接続時) ●直射日光のあたる場所は避けて下さい。●仕様は予告なく変更することがあります。●シルバーまたは黒色艶有よりお色をお選びください。

●お使い頂くポスターについて

当社ではLEDパネルにセットいただくポスターは、厚さ220μm以上の電飾バックライトフィルムを推奨しております。当社のLEDパネルはアクリルにドット印刷を施した導光板を使用している為、薄手のメディアをお使い頂いた場合導光板のドット印刷柄が透過し気になる場合がございますので厚手のバックライトフィルムのご使用を奨めております。

※取扱説明書の安全上の注意警告に従った正常な状態での故障や破損について適用致します。使用状態や破損状況によっては保証対象外となる場合があります。

※価格は全て税抜き本体価格です。

PG LIGHT LED FORME-A (屋外用)

屋外で使える、全天候型4辺開閉式 A型LEDサイン。
片面・両面仕様を揃えて新登場!

NEW

PG ライトLED フォルム A

屋外仕様
OUTDOOR USE

外 片 両 受



両面 AG/C
B1サイズ



片面 BG/B
B1サイズ



片面 BG/B
B2サイズ



防水アダプターを
背面に内蔵!
AC100V直結!
プラグを挿すだけ!



両面 AG/C A1サイズ

パネル厚28mm

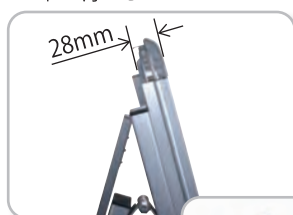

両面仕様は一体配線型

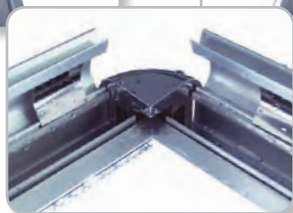

防水仕様

薄型・高輝度・軽量Aサイン

- 自社製造なので丈夫で長持ち 高品質・低価格を実現。
- 前4辺のフレームが手で簡単に開閉できます。
- フレームはPG-44R型・シルバー色または黒色です。
- エッジライト方式・4mm厚アクリル導光板使用。
- 小型アダプター (DC12V/2.0A) 背面内蔵。
- 1年間の保証期間で安心です。*
- 出力はバックライトフィルムが最適で安価です。
- 防水用バックシートが付いています。

仕様

屋外仕様

OUTDOOR USE

フレーム	: Poster Grip® PG-44R型	蝶番・ステー	: SPCC冷間圧延鋼板
フレーム幅	: 44mm	パネルの厚み	: 28mm
フレーム素材	: アルミ押出型材	ポスター保護	: 透明防水バックシート付 (塩ビ)
脚部フレーム	: アルミ押出型材	背板	: アルミ板0.5mm厚
コーナー素材	: ABS樹脂成型品	導光板	: アクリル4mm厚ドット印刷方式
コーナー金具	: SPCC冷間圧延鋼板	LED光源	: 高輝度白色LED (国産) 約5,000K
開閉用バネ	: ステンレス	コード長	: 約L=3000

ドット印刷方式

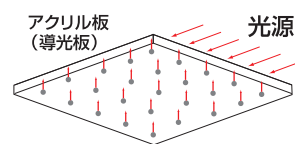

アクリル板裏面に印刷された白色ドットが側面のLEDを反射させることで発光します。

片面仕様

両面仕様

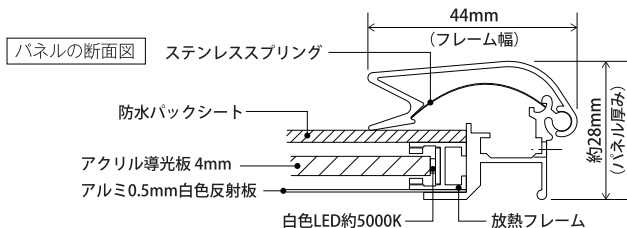
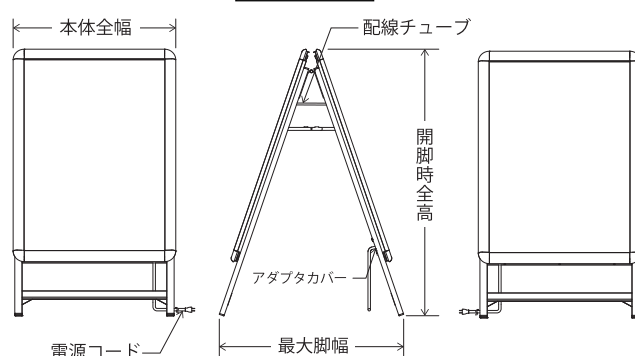
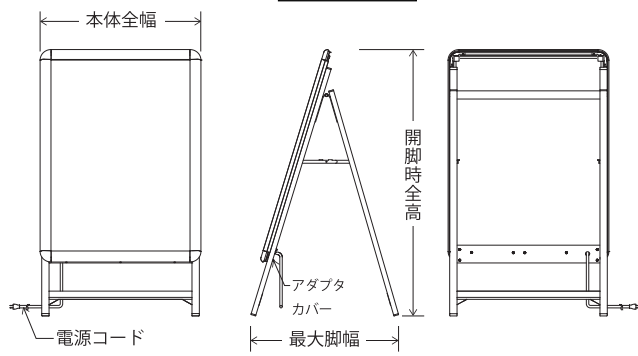

- 風の強い場所での設置はおやめください。
- 照度及び消費電力は弊社基準測定の数値です。(AC100V接続時)
- 直射日光のあたる場所は避けて下さい。LEDの寿命を著しく低下させる原因になります。
- 仕様は予告なく変更することがあります。
- シルバーまたは黒色艶有りお色をお選びください。
- 屋外に設置の際は、風に煽られて本体が転倒する恐れがありますので、転倒防止用の重し等に乗せて、ご使用ください。

【R型】片面仕様 PG-44R

Frame Color

AG BG

Corner Color

C B

(単位:mm)

サイズ	ポスター寸法	画面寸法	開脚時全高	最大脚幅	本体全幅	LED個数	消費電力	照度	重量	電源コード	価格(税別)
B1	728×1030	700×1005	1350	742	790	204個	43W	4300lx	12.5kg	3.0m	¥200,000
A1	594×841	566×816	1087	590	656	162個	36W	3200lx	8.5kg	3.0m	¥160,000
B2	515×728	487×703	985	590	577	72個	10W	2500lx	8.3kg	3.0m	¥130,000

【R型】両面仕様 PG-44R

Frame Color

AG BG

Corner Color

C B

(単位:mm)

サイズ	ポスター寸法	画面寸法	開脚時全高	最大脚幅	本体全幅	LED個数	消費電力	照度	重量	電源コード	価格(税別)
B1	728×1030	700×1005	1337	905	790	408個	65W	4000lx	19.2kg	3.0m	¥300,000
A1	594×841	566×816	1080	740	656	324個	55W	3000lx	16.4kg	3.0m	¥260,000

●お使い頂くポスターについて

当社ではLEDパネルにセットいただくポスターは、厚さ220 μ m以上の電飾バックライトフィルムを推奨しております。当社のLEDパネルはアクリルにドット印刷を施した導光板を使用している為、薄手のメディアをお使い頂いた場合導光板のドット印刷柄が透過し気になる場合がございますので厚手のバックライトフィルムのご使用を奨めております。

※取扱説明書の安全上の注意警告に従った正常な状態での故障や破損について適用致します。使用状態や破損状況によっては保証対象外となる場合があります。

防水バックシートが標準付属です。

ポスターを水から守ります。



PGライトLEDルクスト®・フォルムA用バックシートは、表面が塩ビ板1mm、裏面が軟ビ0.5mmで共に透明材を使用している袋状のカバーです。防水加工されてないポスターでも屋外でもお使いになれます。中に掲示物を入れてご使用下さい。

バックシートは消耗品とお考え下さい。ご使用になる環境により素材の性質上、熱変形が生じることがありますのでご了承ください。

屋外設置の際にご活用いただけるオプションをご用意



OPTION ウェイトタンク

¥1,600(税別)

材質: 樹脂成型品
本体サイズ: W160×H170×D500mm
満水時: 12.0kg

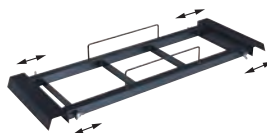

OPTION ウェイトフレーム(可動式)

¥3,500(税別)

材質: スチール黒色塗装仕上
本体サイズ: W250×D525-843×H75mm
重量: 2.4kg



※価格は全て税抜き本体価格です。

SHINEI FABRIC FRAME (片面用)

シンエイファブリックフレーム™ 片面用



画面端まで表現できる
フレームレスデザイン



迫力ある演出をフレキシブルに
使い勝手抜群の片面タイプ

壁面への設置や吊り下げ、自立式など多様な演出が可能な片面表示タイプ。用途に合わせてフレームやLEDをお選び頂けます。

メディア挿入スリットで
専用メディアの着脱簡単

フレームにある設置用穴で
壁面取付けも簡単

白色バックボードが
均一な発光面を実現

用途で選べるLED
表現方法は多種多彩



国産・自社設計の専用
フレームは高強度かつ軽量

表現の幅を広げる内照仕様

片面用の内照仕様は、シーンやビジュアルの表現に合わせてエッジライト方式とバックライト方式からLEDをお選び頂けます。



エッジライト方式

側面に配置されたハイパワーLEDを中央に照射し面全体を発光させます。面に対してLEDはエッジのみの為省エネかつ比較的安価に製作できます。6球タイプと3球タイプのモジュールで最適な配置をご提案致します。

- エッジライト方式で点灯時の製作最大幅は1200mmまでです。■色温度は約6500Kです
- 別途電源が必要になります。(ACコード付) ■反射効率確保の為、背板を必ず挿入します。



バックライト方式

背面にレンズLEDを配置してメディアを直接発光させます。サイズ自由度が高く多様な比率に対応可能です。フレーム端部まで広角拡散レンズモジュールが入るので高照度かつ、より均一な発光面を実現します。

- AC100V直結型です。(電源は必要ありません) ■色温度は約6500Kです
- 背面にLEDを取り付けるため、背板を必ず挿入します。■LED最長配置ピッチは100mmです。

電源について

エッジライト方式では容量に応じて、120W級と150W級の2種類をご用意しております。ACコードは通常3mです。フレーム本体より外側に接続されています。



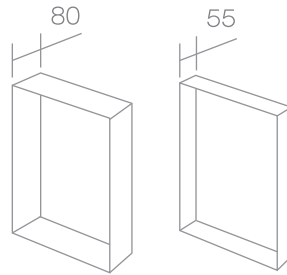

最適なフレームをご用意

80mm 厚【片面】

強度のあるフレームで大型サイズに最適。LED仕様は均一なビジュアル表現が得られます。組立設置も簡単な使い勝手のよいフレームです。

- エッジライト方式で点灯時の製作最大幅は1200mmまでです。
- ご希望寸法の製作可否については別途お問い合わせ下さい。

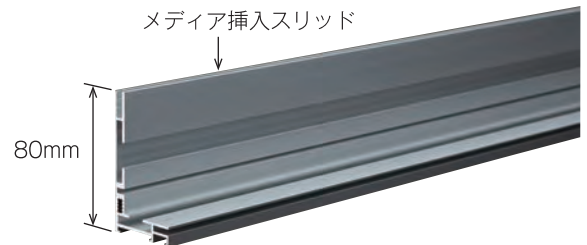

55mm 厚【片面】

薄型ですっきりとした外観の軽量フレーム。LED仕様は薄型で光源から発光面までの距離が近いため高輝度での演出が可能です。

- LED仕様の場合、光源からメディアの距離を近づけて高輝度仕様にしてありますのでメディアのデザインによってはランブルエットが際立つ場合がございます。
- エッジライト方式で点灯時の製作最大幅は1200mmまでです。
- ご希望寸法の製作可否については別途お問い合わせ下さい。

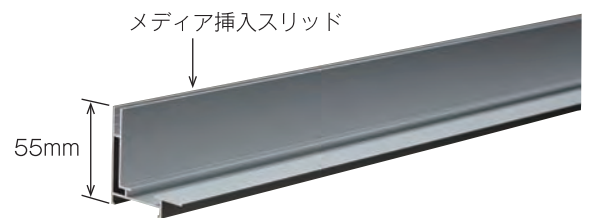

鮮明な世界を描き出すメディアは
取付け、交換も超軽量で簡単。

4辺端部に縫製加工された専用の樹脂アタッチメントをフレーム側の溝に差し込んで掲示する構造になっています。メディア交換は布地なので軽く、単純構造で誰でも簡単に行えるので専門作業員や工具を必要としません。



アタッチメントを溝に入れて掲示



交換も簡単にできます



SHINEI FABRIC FRAME (両面用)

シンエイファブリックフレーム™ 両面用



高輝度・ハイパワーLEDの
エッジライト方式で両面メディアを
鮮やかに演出

バックボードなしの軽量仕様で
移動が簡単

ベース板や脚をつけた自立式
もラインナップ

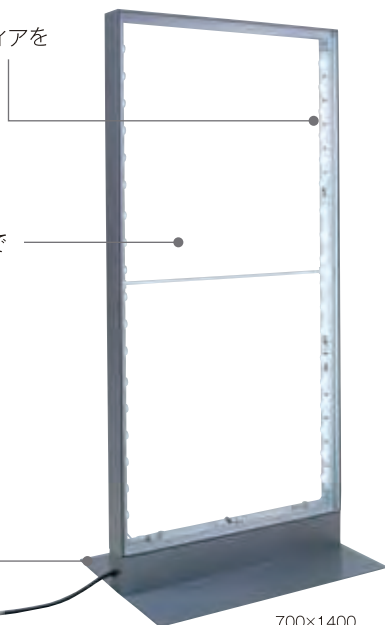

700×1400
LED仕様 製作例

最大限に輝く鮮やかさで表現効果を高めます

両面用の内照仕様は、高輝度LEDを使用したエッジライト方式を採用しています。側面に配置されたハイパワーLEDを中央に照射し面全体を発光させます。面に対してLEDはエッジのみの為省エネかつ比較的安価に製作できます。6球タイプと3球タイプのモジュールで最適な配置をご提案致します。



- エッジライト方式で点灯時の製作最大幅は1200mmまでです。■色温度は約6500Kです。
- 別途電源が必要になります。(ACコード付) ■必ず両面にメディアを設置してください。

150W級



120W級



電源について

エッジライト方式では容量に応じて、120W級と150W級の2種類をご用意しております。ACコードは通常3mです。フレーム本体より外側に接続されています。

迫りくるビジュアルをすぐそこに

フレームと布地メディアのみで構成される両面表示タイプ。シンプルかつ抜群の表現効果は場所を選ばず、簡単に、すぐに求める雰囲気や演出を完成させます。



メディア挿入スリットが
両サイドにあり
専用メディアの着脱簡単

両面用フレームは
さまざまな仕様の
自立式や吊り下げに対応

鮮明な世界を描き出すメディアは 取付け、交換も超軽量で簡単。

4辺端部に縫製加工された専用の樹脂アタッチメントをフレーム側の溝に差し込んで掲示する構造になっています。メディア交換は布地なので軽く、単純構造で誰でも簡単に行えるので専門作業員や工具を必要としません。



アタッチメントを溝に入れて掲示



交換も簡単にできます



プレートタイプ



900×1800 製作例

スチール板の脚によって自立する軽量タイプ。大型でも扱いやすく、移動や設置が簡単です。LED仕様の場合、電源をフレーム内部に収納する事もできます。

ボックスタイプ



700×1400 製作例

電源を設置するボックス形状とベース板が下部についたタイプ。すっきりとした外観で安定性抜群です。電源が外に露出せず、ACコードのみがフレーム外にでます。

キャスタースタンドタイプ



400×1450 製作例

軽量アルミフレームの脚にキャスターがついたタイプ。移動や収納は大変便利でタイムリーな告知等に役立ちます。

さまざまな仕様の自立型

大型サイズでも手軽で迅速に持ち運べるスタンド自立型は、印象的な販促アイテムのほかパーティションや案内板などあらゆるニーズに応えます。シーンに合わせたスタンド形状をお選び頂けます。

両面掲示に最適なフレームを

80mm 厚【両面】



両面メディア取付け時の内照式や設置環境も考慮されたマルチに使えるフレーム。両方向のメディアを明るく鮮明に演出するための輝度が厚さ80mmにより保たれ、かつ強度もあるフレームは多様なサイズで実現します。



- LED仕様の場合、光源からメディアの距離を近づけて高輝度仕様にしていて、メディアのデザインによってはランプシルエットが際立つ場合がございます。
- エッジライト方式で点灯時の製作最大幅は1200mmまでです。
- ご希望寸法の製作可否については別途お問い合わせ下さい。

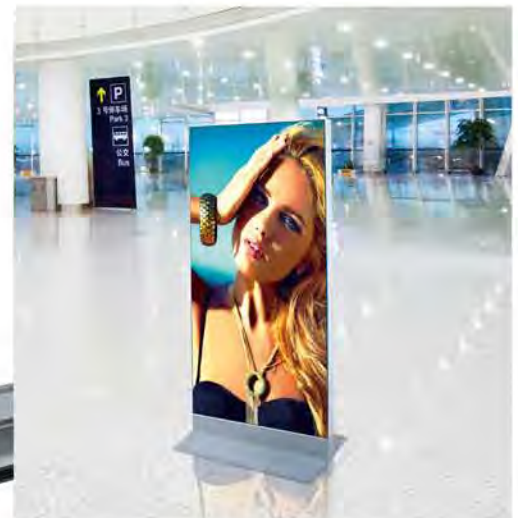

【お問い合わせ先】

DAIGO CORP.

PB開発営業部

□本社
〒555-0022 大阪市西区本田 4-7-13
TEL : 06-6581-1961 FAX : 06-6581-1733

□東京支店
〒111-0042 東京都台東区寿1-10-2
TEL : 03-5828-2001 FAX : 03-5828-2005

<http://www.daigo.co.jp>